

ORDONANȚĂ DE URGENȚĂ nr. 195 din 12 decembrie 2002 (republicată**)**

privind circulația pe drumurile publice***)

EMITENT  **GUVERNUL**Publicat în **MONITORUL OFICIAL nr. 670 din 3 august 2006**

Data intrării în vigoare 20-09-2006

Formă consolidată valabilă la data 15-09-2020

Prezenta formă consolidată este valabilă începând cu data de 01-09-2020 până la data de 15-09-2020

Atenție, se afișează forma consolidată a ORDONANȚĂ DE URGENȚĂ nr. 195 din 12 decembrie 2002(Republicata 1) din Monitorul Oficial nr.670 din 03-08-2006

Notă CTCE Forma consolidată a [ORDONANȚEI DE URGENȚĂ nr. 195 din 12 decembrie 2002](#) (Rep. 1) din Monitorul Oficial nr. 670 din 3 august 2006, la data de 15 Septembrie 2020 este realizată prin includerea modificărilor și completărilor aduse de: [ORDONANȚA DE URGENȚĂ nr. 63 din 6 septembrie 2006](#); [HOTĂRÂREA nr. 1.391 din 4 octombrie 2006](#); [LEGEA nr. 6 din 9 ianuarie 2007](#); [DECIZIA nr. 347 din 3 aprilie 2007](#); [ORDONANȚA DE URGENȚĂ nr. 69 din 28 iunie 2007](#); [DECIZIA nr. 661 din 4 iulie 2007](#); [DECIZIA nr. 742 din 24 iunie 2008](#); [ORDONANȚA DE URGENȚĂ nr. 146 din 4 noiembrie 2008](#); [ORDONANȚĂ DE URGENȚĂ nr. 9 din 18 februarie 2009](#); [ORDONANȚA DE URGENȚĂ nr. 54 din 23 iunie 2010](#); [LEGEA nr. 202 din 25 octombrie 2010](#); [ORDONANȚA nr. 5 din 26 ianuarie 2011](#); [LEGEA nr. 161 din 11 iulie 2011](#); [DECIZIA nr. 500 din 15 mai 2012](#); [LEGEA nr. 187 din 24 octombrie 2012](#); [LEGEA nr. 203 din 9 noiembrie 2012](#); [LEGEA nr. 255 din 19 iulie 2013](#); [ORDONANȚA nr. 21 din 26 august 2014](#); [LEGEA nr. 93 din 11 mai 2016](#); [ORDONANȚA DE URGENȚĂ nr. 41 din 28 iunie 2016](#); [ORDONANȚA nr. 14 din 18 august 2017](#); [ORDONANȚA DE URGENȚĂ nr. 90 din 6 decembrie 2017](#); [LEGEA nr. 203 din 20 iulie 2018](#); [ORDONANȚA DE URGENȚĂ nr. 96 din 9 noiembrie 2018](#); [LEGEA nr. 349 din 27 decembrie 2018](#); [LEGEA nr. 345 din 27 decembrie 2018](#); [LEGEA nr. 130 din 11 iulie 2019](#); [LEGEA nr. 152 din 24 iulie 2019](#); [ORDONANȚA nr. 11 din 12 august 2019](#); [LEGEA nr. 241 din 20 decembrie 2019](#); [LEGEA nr. 252 din 23 decembrie 2019](#); [ORDONANȚA DE URGENȚĂ nr. 1 din 6 ianuarie 2020](#); [ORDONANȚA DE URGENȚĂ nr. 13 din 4 februarie 2020](#); [LEGEA nr. 43 din 3 aprilie 2020](#); [LEGEA nr. 46 din 3 aprilie 2020](#); [ORDONANȚA DE URGENȚĂ nr. 70 din 14 mai 2020](#); [ORDONANȚA DE URGENȚĂ nr. 83 din 21 mai 2020](#); [ORDONANȚA DE URGENȚĂ nr. 152 din 31 august 2020](#).

Conținutul acestui act aparține exclusiv S.C. Centrul Teritorial de Calcul Electronic S.A. Piatra-Neamț și nu este un document cu caracter oficial, fiind destinat informării utilizatorilor.

***) Republicată în temeiul [art. III din Legea nr. 49/2006](#) pentru aprobarea [Ordonanței de urgență a Guvernului nr. 195/2002](#) privind circulația pe drumurile publice, publicată în Monitorul Oficial al României, Partea I, nr. 246 din 20 martie 2006 și rectificată în Monitorul Oficial al României, Partea I, nr. 519 din 15 iunie 2006, dându-se textelor o nouă numerotare. [Ordonanța de urgență a Guvernului nr. 195/2002](#) privind circulația pe drumurile publice a fost publicată în Monitorul Oficial al României, Partea I, nr. 958 din 28 decembrie 2002 și ulterior adoptării a mai fost modificată și completată prin:- [Hotărârea Guvernului nr. 85/2003](#) pentru aprobarea Regulamentului de aplicare a [Ordonanței de urgență a Guvernului nr. 195/2002](#) privind circulația pe drumurile publice, publicată în Monitorul Oficial al României, Partea I, nr. 58 din 31 ianuarie 2003;- [Ordonanța de urgență a Guvernului nr. 50/2004](#) pentru modificarea și completarea unor acte normative în vederea stabilirii cadrului organizatoric și funcțional corespunzător desfășurării activităților de eliberare și evidență a cărților de identitate, actelor de stare civilă, pașapoartelor simple, permiselor de conducere și certificatelor de înmatriculare a vehiculelor, publicată în Monitorul Oficial al României, Partea I, nr. 595 din 1 iulie 2004, aprobată cu modificări și completări prin [Legea nr. 520/2004](#), publicată în Monitorul Oficial al României, Partea I, nr. 1.153 din 7 decembrie 2004. NOTA: Forma republicată a [Ordonanței de urgență a Guvernului nr. 195/2002](#) privind circulația pe drumurile publice, astfel cum a fost aprobată cu modificări și completări prin [Legea nr. 49/2006](#), se aplică de la data intrării în vigoare a acesteia din urmă, respectiv de la 20 septembrie 2006.

Capitolul I**Dispoziții generale****Articolul 1**

- (1) Circulația pe drumurile publice a vehiculelor, pietonilor și a celorlalte categorii de participanți la trafic, drepturile, obligațiile și răspunderile care revin persoanelor fizice și juridice, precum și atribuțiile unor autorități ale administrației publice, instituții și organizații sunt supuse dispozițiilor prevăzute în prezenta ordonanță de urgență.
- (2) Dispozițiile prevăzute în prezenta ordonanță de urgență au ca scop asigurarea desfășurării fluente și în siguranță a circulației pe drumurile publice, precum și ocrotirea vieții, integrității corporale și a sănătății persoanelor participante la trafic sau aflate în zona drumului public, protecția drepturilor și intereselor legitime ale persoanelor respective, a proprietății publice și private, cât și a mediului.
- (3) Autoritatea competentă în domeniul circulației pe drumurile publice privind inițierea și avizarea unor reglementări, precum și aplicarea și exercitarea controlului privind respectarea normelor din acest domeniu este Ministerul Afacerilor Interne, prin Inspectoratul General al Poliției Române.
- (4) Reglementările privind circulația pe drumurile publice se emit, după caz, de către autoritățile publice centrale sau locale cu atribuții în acest domeniu, numai cu avizul Inspectoratului General al Poliției Române și cu respectarea acordurilor și convențiilor internaționale la care România este parte.



+40 720 528 028



legis@legistm.ro



www.legistm.ro

(5) Prevederile prezentei ordonanțe de urgență se aplică tuturor participanților la trafic, precum și autorităților care au atribuții în domeniul circulației și siguranței pe drumurile publice și în domeniul protecției mediului.

Articolul 2

Îndrumarea, supravegherea și controlul respectării normelor de circulație pe drumurile publice se fac de către poliția rutieră din cadrul Inspectoratului General al Poliției Române, care are obligația să ia măsurile legale în cazul în care constată încălcări ale acestora.

Articolul 3

Circulația pe drumurile publice din zona de frontieră și din alte zone pentru care, potrivit legii, s-au stabilit restricții se face cu respectarea reglementarilor instituite pentru acele zone.

Articolul 4

Controlul circulației vehiculelor aparținând instituțiilor din sistemul de apărare, ordine publică și siguranța națională se efectuează de către poliția rutieră, precum și de personalul desemnat de către aceste instituții.

Articolul 5

(1) Administratorul drumului public, antreprenorul sau executantul lucrărilor, conform competențelor ce îi revin, cu avizul poliției rutiere, este obligat să instaleze indicatoare ori alte dispozitive speciale, să aplice marcaje pe drumurile publice, conform standardelor în vigoare, și să le mențină în stare corespunzătoare.

(2) Administratorul drumului public sau, după caz, antreprenorul ori executantul lucrărilor este obligat să semnalizeze corespunzător, cât mai repede posibil, orice obstacol aflat pe partea carosabilă, care stânjenește sau pune în pericol siguranța circulației, și să ia toate măsurile de înlăturare a acestuia.

(3) Autoritățile publice locale sunt obligate să amenajeze stațiile mijloacelor de transport public de persoane, prevăzute cu alveole sau refugii, cu avizul poliției rutiere.

(4) Se interzic amplasarea construcțiilor de orice fel și practicarea actelor de comerț pe trotuar sau pe acostament, în parcurile amenajate sau pe partea carosabilă, în condițiile în care acestea ar afecta siguranța circulației pietonilor și vehiculelor.

La data de 29-06-2007 Alin. (4) al art. 5 a fost modificat de [pct. 1 al art. I din ORDONANȚA DE URGENȚĂ nr. 69 din 28 iunie 2007, publicată în MONITORUL OFICIAL nr. 443 din 29 iunie 2007.](#)

(5) În perimetrul stațiilor mijloacelor de transport public de persoane pot fi amenajate doar spații:

a) de așteptare pentru călători;

b) pentru comercializarea legitimațiilor de călătorie.

(6) În cazul producerii unui eveniment rutier ca urmare a stării tehnice necorespunzătoare a drumului public, a nesemnalizării sau a semnalizării necorespunzătoare a acestuia, precum și a obstacolelor ori lucrărilor care se execută pe acesta, administratorul drumului public, antreprenorul sau executantul lucrărilor răspunde, după caz, administrativ, contravențional, civil sau penal, în condițiile legii.

(7) Orice măsură de restricție a circulației pe drumurile publice se dispune de către administratorul drumului numai cu avizul poliției rutiere.

(8) Prin excepție de la [alin. \(7\)](#), în cazuri temeinic justificate, poliția rutieră poate dispune, fără acordul administratorului drumului public, măsuri temporare de restricție a circulației pe drumurile publice.

(9) În scopul asigurării desfășurării în condiții de siguranță a circulației pe drumurile publice, poliția rutieră poate solicita administratorului drumului public executarea sau, după caz, desființarea de amenajări rutiere.

Articolul 6

În sensul prezentei ordonanțe de urgență, expresiile și termenii de mai jos au următorul înțeles:

1. acordare a priorității - obligația oricărui participant la trafic de a nu își continua deplasarea sau de a nu efectua orice altă manevră, dacă prin acestea îi obliga pe ceilalți participanți la trafic care au prioritate de trecere să își modifice brusc direcția sau viteza de deplasare ori să oprească;

2. acostament - fâșia laterală cuprinsă între limita părții carosabile și marginea platformei drumului;

3. amenajări rutiere - totalitatea construcțiilor, dispozitivelor și oricăror mijloace tehnice, altele decât cele destinate semnalizării, amplasate pe drumul public în scopul asigurării securității rutiere;

4. ansamblu de vehicule - vehiculul cu motor cuplat cu unul sau două vehicule, care circulă pe drum ca o unitate;

5. autostrada - drumul național de mare capacitate și viteză, semnalizat special, rezervat exclusiv circulației autovehiculelor, cu sau fără remorci, care nu servește proprietății riverane, prevăzut cu două căi unidireționale, separate printr-o zonă mediană sau, în mod excepțional, prin alte modalități, cu excepția unor locuri speciale sau cu caracter temporar, având cel puțin două benzi de circulație pe sens și banda de urgență, intersecții denivelate și accese limitate, intrarea și ieșirea fiind permise numai prin locuri special amenajate;

6. autovehicul - orice vehicul echipat cu motor de propulsie, utilizat în mod obișnuit pentru transportul persoanelor sau mărfurilor pe drum ori pentru tractarea, pe drum, a vehiculelor utilizate pentru transportul persoanelor sau mărfurilor. Vehiculele care se deplasează pe șine, denumite tramvaie, precum și tractoarele agricole sau forestiere nu sunt considerate autovehicule. Troleibuzele sunt considerate autovehicule;

La data de 01-09-2014 Pct. 6 al art. 6 a fost modificat de [pct. 1 al art. I din ORDONANȚA nr. 21 din 26 august 2014, publicată în MONITORUL OFICIAL nr. 635 din 29 august 2014.](#)



6[^]1. anvelope de iarnă - anvelope omologate conform [Directivei 92/23/CE](#) a Consiliului din 31 martie 1992 privind pneurile autovehiculelor și ale remorcilor acestora, precum și montarea lor, [Regulamentului Comisiei Economice pentru Europa a Organizației Națiunilor Unite \(CEE-ONU\) nr. 30](#) sau [Regulamentului Comisiei Economice pentru Europa a Organizației Națiunilor Unite CEE-ONU nr. 54](#), după caz.

La data de 15-02-2011 Pct. 6[^]1 al art. 6 a fost introdus de [pct. 1 al art. I din ORDONANȚA nr. 5 din 26 ianuarie 2011, publicată în MONITORUL OFICIAL nr. 80 din 31 ianuarie 2011.](#)

7. banda de circulație - subdiviziunea longitudinală a părții carosabile, materializată prin marcaje rutiere sau alte mijloace, dacă are o lățime corespunzătoare pentru circulația într-un sens a unui șir de vehicule, altele decât vehiculele care se deplasează pe două roți;

8. banda de urgență - subdiviziunea longitudinală suplimentară, situată la extremitatea din partea dreapta a autostrăzii, în sensul de circulație, destinată exclusiv staționării autovehiculelor în cazuri justificate, precum și circulației autovehiculelor cu regim prioritar care se deplasează la intervenții sau în misiuni cu caracter de urgență;

9. banda reversibilă - banda de circulație, marcată și semnalizată, situată lângă axa drumului, destinată circulației autovehiculelor într-un sens sau în altul, în funcție de intensitatea traficului;

10. bicicletă - vehiculul prevăzut cu două roți, propulsat prin forța musculară, cu ajutorul pedalelor ori manivelor. Sunt asimilate bicicletei vehiculele cu pedale cu pedalare asistată echipate cu un motor electric auxiliar cu puterea nominală continuă mai mică sau egală cu 250 W, a cărui asistare este întreruptă atunci când ciclistul încetează să pedaleze sau este redusă progresiv pe măsură ce viteza vehiculului crește, fiind întreruptă complet înainte ca viteza vehiculului să atingă 25 km/h, precum și bicicletele cu motor, astfel cum sunt prevăzute în [Regulamentul \(UE\) nr. 168/2013](#) al Parlamentului European și al Consiliului din 15 ianuarie 2013 privind omologarea și supravegherea pieței pentru vehiculele cu două sau trei roți și pentru cvadricluri;

La data de 11-02-2020 Punctul 10. din Articolul 6 , Capitolul I a fost modificat de [Punctul 1, Articolul I din ORDONANȚA DE URGENȚĂ nr. 13 din 4 februarie 2020, publicată în MONITORUL OFICIAL nr. 102 din 11 februarie 2020](#)

10[^]1. trotineta electrică - vehiculul cu două sau trei roți și ghidon, utilizat pentru transportul unei singure persoane, care nu este prevăzut cu loc șezând sau care este echipat cu un loc șezând pentru conducător, al cărui punct de ședere de referință se află la o înălțime mai mică sau egală cu 540 mm în cazul celor cu două roți, respectiv la o înălțime mai mică sau egală cu 400 mm în cazul celor cu trei roți, a cărui viteză maximă prin construcție este mai mare de 6 km/h, dar nu depășește 25 km/h și care este echipat cu motor electric; punctul de ședere de referință are înțelesul prevăzut în [Regulamentul \(UE\) nr. 168/2013](#) al Parlamentului European și al Consiliului din 15 ianuarie 2013;

La data de 11-02-2020 Articolul 6 din Capitolul I a fost completat de [Punctul 2, Articolul I din ORDONANȚA DE URGENȚĂ nr. 13 din 4 februarie 2020, publicată în MONITORUL OFICIAL nr. 102 din 11 februarie 2020](#)

11. coloana oficială - unul sau mai multe vehicule care circulă pe drumul public și sunt însoțite de unul sau mai multe autovehicule ale poliției rutiere, care au în funcțiune semnale speciale de avertizare sonore și luminoase de culoare roșie;

12. conducător - persoana care conduce pe drum un grup de persoane, un vehicul sau animale de tracțiune, animale izolate sau în turmă, de povară ori de călărie;

13. abrogat;

La data de 29-06-2007 Pct. 13 al art. 6 a fost abrogat de [pct. 2 al art. I din ORDONANȚA DE URGENȚĂ nr. 69 din 28 iunie 2007, publicată în MONITORUL OFICIAL nr. 443 din 29 iunie 2007.](#)

13[^]1. eliminat.

Pct. 13[^]1 al art. 6 a fost eliminat prin abrogarea [pct. 1 al art. I din ORDONANȚA DE URGENȚĂ nr. 63 din 6 septembrie 2006](#) publicată în [MONITORUL OFICIAL nr. 792 din 20 septembrie 2006](#) de către [pct. 1 al art. I din LEGEA nr. 6 din 9 ianuarie 2007](#), publicată în [MONITORUL OFICIAL nr. 30 din 17 ianuarie 2007.](#)

14. drum public - orice cale de comunicație terestră, cu excepția căilor ferate, special amenajată pentru traficul pietonal sau rutier, deschisă circulației publice; drumurile care sunt închise circulației publice sunt semnalizate la intrare cu inscripții vizibile;

15. unități de asistență medicală autorizate - unitățile sanitare cu personal calificat și cu dotare corespunzătoare pentru examinarea medicală ambulatorie a candidaților la obținerea permisului de conducere și a conducătorilor de autovehicule, de tractoare agricole sau forestiere ori de tramvaie, autorizate de autoritatea de sănătate publică județeană sau de cea a municipiului București, după caz;

La data de 01-09-2014 Pct. 15 al art. 6 a fost modificat de [lit. b\) a pct. 35 al art. I din ORDONANȚA nr. 21 din 26 august 2014, publicată în MONITORUL OFICIAL nr. 635 din 29 august 2014, prin înlocuirea expresiei "de autovehicule sau de tramvai" cu expresia "de autovehicule, de tractoare agricole sau forestiere ori de tramvaie".](#)



- 16.** intersecție - orice încrucișare, joncțiune sau bifurcare de drumuri la nivel, inclusiv spațiile formate de acestea;
- 16¹.** înmatriculare/înregistrare - operațiunea administrativă prin care se atestă că un vehicul poate circula pe drumurile publice. Dova da atestării înmatriculării/înregistrării este certificatul de înmatriculare/înregistrare și numărul de înmatriculare/înregistrare atribuit;

La data de 20-01-2007 Pct. 16¹ al art. 6 a fost introdus de [pct. 3 al art. I din LEGEA nr. 6 din 9 ianuarie 2007, publicată în MONITORUL OFICIAL nr. 30 din 17 ianuarie 2007.](#)

- 16².** înmatriculare/înregistrare permanentă - operațiunea de înmatriculare/înregistrare prin care se atribuie certificat de înmatriculare/înregistrare și număr de înmatriculare/înregistrare pentru o perioadă nedeterminată;

La data de 20-01-2007 Pct. 16² al art. 6 a fost introdus de [pct. 3 al art. I din LEGEA nr. 6 din 9 ianuarie 2007, publicată în MONITORUL OFICIAL nr. 30 din 17 ianuarie 2007.](#)

- 16³.** înmatriculare temporară - operațiunea de înmatriculare prin care se acorda certificat de înmatriculare și număr de înmatriculare pentru o perioada determinată;

La data de 20-01-2007 Pct. 16³ al art. 6 a fost introdus de [pct. 3 al art. I din LEGEA nr. 6 din 9 ianuarie 2007, publicată în MONITORUL OFICIAL nr. 30 din 17 ianuarie 2007.](#)

- 17.** localitate - cătunul, satul, comuna, orașul și municipiul ale căror intrări și ieșiri sunt semnalizate în conformitate cu prevederile legale;
- 18.** masa totală maximă autorizată - masa maximă a unui vehicul încărcat, declarată admisibilă în urma omologării de către autoritatea competentă;
- 19.** mijloc tehnic certificat - dispozitivul care dovedește consumul de substanțe psihoactive ori prezența în aerul expirat a alcoolului sau prin care se probează încălcări ale unor reguli de circulație;

La data de 01-09-2014 Pct. 19 al art. 6 a fost modificat de [lit. a\) a pct. 35 al art. I din ORDONANȚA nr. 21 din 26 august 2014, publicată în MONITORUL OFICIAL nr. 635 din 29 august 2014, prin înlocuirea expresiei "substanțe ori produse stupefiante sau medicamente cu efecte similare" cu expresia "substanțe psihoactive";](#)

- 20.** mijloc tehnic omologat și verificat metrologic - dispozitivul care stabilește concentrația de alcool în aerul expirat ori destinat măsurării vitezei;

La data de 29-06-2007 Pct. 20 al art. 6 a fost modificat de [pct. 3 al art. I din ORDONANȚA DE URGENȚĂ nr. 69 din 28 iunie 2007, publicată în MONITORUL OFICIAL nr. 443 din 29 iunie 2007.](#)

- 21.** moped - autovehiculul care face parte din categoria mopederelor potrivit [Regulamentului \(UE\) nr. 168/2013](#) al Parlamentului European și al Consiliului din 15 ianuarie 2013. Este asimilat mopedului cvadriciclu ușor, astfel cum este prevăzut în [Regulamentul \(UE\) nr. 168/2013](#) al Parlamentului European și al Consiliului din 15 ianuarie 2013;

La data de 11-02-2020 Punctul 21. din Articolul 6, Capitolul I a fost modificat de [Punctul 1, Articolul I din ORDONANȚA DE URGENȚĂ nr. 13 din 4 februarie 2020, publicată în MONITORUL OFICIAL nr. 102 din 11 februarie 2020](#)

- 22.** motocicletă - autovehiculul cu două roți, cu sau fără ataș, echipat cu un motor care are o capacitate cilindrică mai mare de 50 cmc și/sau a cărei viteză maximă, prin construcție, depășește 45 km/h;
- 23.** parte carosabilă - porțiunea din platforma drumului destinată circulației vehiculelor; un drum poate cuprinde mai multe părți carosabile complet separate una de cealaltă printr-o zonă despărțitoare sau prin diferența de nivel;
- 24.** participant la trafic - persoană fizică ce utilizează, la un moment dat, drumul public;
- 25.** pistă pentru biciclete - subdiviziunea părții carosabile, a trotuarului ori a acostamentului sau pistă separată de drum, special amenajată, semnalizată și marcată corespunzător, destinată numai circulației bicicletelor și trotinetelor electrice;

La data de 11-02-2020 Punctul 25. din Articolul 6, Capitolul I a fost modificat de [Punctul 3, Articolul I din ORDONANȚA DE URGENȚĂ nr. 13 din 4 februarie 2020, publicată în MONITORUL OFICIAL nr. 102 din 11 februarie 2020](#)

- 26.** prioritate de trecere - dreptul unui participant la trafic de a trece înaintea celorlalți participanți la trafic cu care se intersectează, în conformitate cu prevederile legale privind circulația pe drumurile publice;
- 27.** remorcă - vehiculul fără motor destinat a fi tractat de un autovehicul sau de un tractor agricol sau forestier;



La data de 01-09-2014 Pct. 27 al art. 6 a fost modificat de [lit. a\) a pct. 35 al art. I din ORDONANȚA nr. 21 din 26 august 2014, publicată în MONITORUL OFICIAL nr. 635 din 29 august 2014, prin înlocuirea termenului "tractor" cu expresia "tractor agricol sau forestier".](#)

28. remorcă ușoară - remorcă a cărei masă totală maximă autorizată nu depășește 750 kg;

29. semiremorcă - remorcă a cărei masă totală maximă autorizată este preluată în parte de către un autovehicul sau de către un tractor agricol sau forestier;

La data de 01-09-2014 Pct. 29 al art. 6 a fost modificat de [lit. a\) a pct. 35 al art. I din ORDONANȚA nr. 21 din 26 august 2014, publicată în MONITORUL OFICIAL nr. 635 din 29 august 2014, prin înlocuirea termenului "tractor" cu expresia "tractor agricol sau forestier".](#)

29[^]1. suspendarea înmatriculării - operațiune administrativă care constă în interzicerea temporară a dreptului de a pune în circulație și a utiliza un vehicul pe drumul public;

La data de 02-09-2017 Articolul 6 din Capitolul I a fost completat de [Punctul 1, Articolul I din ORDONANȚA nr. 14 din 18 august 2017, publicată în MONITORUL OFICIAL nr. 685 din 23 august 2017](#)

30. tractor agricol sau forestier - orice vehicul cu motor, care circulă pe roți sau pe șenile, având cel puțin două axe, a cărui principală funcție constă în puterea sa de tracțiune, conceput în special pentru a trage, a împinge, a transporta ori a acționa anumite echipamente, utilaje sau remorci utilizate în exploatarea agricolă ori forestieră și a cărui utilizare pentru transportul pe drum al persoanelor sau al mărfurilor ori pentru tractarea, pe drum, a vehiculelor utilizate pentru transportul persoanelor sau al mărfurilor nu este decât o funcție secundară. Sunt asimilate tractorului agricol sau forestier vehiculele destinate efectuării de servicii ori lucrări, denumite mașini autopropulsate;

La data de 01-09-2014 Pct. 30 al art. 6 a fost modificat de [pct. 1 al art. I din ORDONANȚA nr. 21 din 26 august 2014, publicată în MONITORUL OFICIAL nr. 635 din 29 august 2014.](#)

31. abrogat;

La data de 01-09-2014 Pct. 31 al art. 6 a fost abrogat de [pct. 2 al art. I din ORDONANȚA nr. 21 din 26 august 2014, publicată în MONITORUL OFICIAL nr. 635 din 29 august 2014.](#)

32. trecere la nivel - încrucișarea la nivel dintre un drum public și o cale ferată sau linie de tramvai, care dispune de o platformă independentă;

32[^]1. triciclu cu motor - autovehicul cu trei roți dispuse simetric, a cărui viteză maximă prin construcție depășește 45 km/h, care este echipat cu un motor având o cilindree de peste 50 cmc, în cazul unui motor cu ardere internă, sau cu un motor electric cu putere nominală continuă ce depășește 4 kW;

La data de 19-01-2013 Pct. 32[^]1 al art. 6 a fost introdus de [pct. 2 al art. I din LEGEA nr. 203 din 9 noiembrie 2012, publicată în MONITORUL OFICIAL nr. 760 din 12 noiembrie 2012.](#)

33. trotuar - spațiul longitudinal situat în partea laterală a drumului, separat în mod vizibil de partea carosabilă prin diferență sau fără diferență de nivel, destinat circulației pietonilor;

34. deținător mandatat - persoană fizică sau juridică care folosește un vehicul în baza unui contract de leasing sau contract de închiriere;

La data de 20-01-2007 Pct. 34 al art. 6 a fost modificat de [pct. 3 al art. I din LEGEA nr. 6 din 9 ianuarie 2007, publicată în MONITORUL OFICIAL nr. 30 din 17 ianuarie 2007.](#)

35. vehicul - sistemul mecanic care se deplasează pe drum, cu sau fără mijloace de autopropulsare, utilizat în mod curent pentru transportul de persoane și/sau bunuri ori pentru efectuarea de servicii sau lucrări;

35[^]1. vehicul nou - vehicul care nu a mai fost niciodată înmatriculat;

La data de 20-01-2007 Pct. 35[^]1 al art. 6 a fost introdus de [pct. 3 al art. I din LEGEA nr. 6 din 9 ianuarie 2007, publicată în MONITORUL OFICIAL nr. 30 din 17 ianuarie 2007.](#)

36. vehicul cu mase sau dimensiuni de gabarit depășite - vehiculul care, datorită dimensiunilor sale ori mărfurilor transportate, depășește masele totale maxime admise sau dimensiunile de gabarit admise, prevăzute în reglementările legale;



37. vehicul în circulație internațională sau în trafic internațional - vehiculul care, prin deplasarea sa, depășește cel puțin o frontieră de stat;
38. zona drumului public cuprinde suprafața de teren ocupată de elementele constructive ale drumului, zona de protecție și zona de siguranță. Limitele zonelor drumurilor se stabilesc în conformitate cu prevederile legale;
39. zona pietonală - perimetrul care cuprinde una sau mai multe străzi rezervate circulației pietonilor, unde accesul vehiculelor este supus unor reguli speciale de circulație, având intrările și ieșirile semnalizate în conformitate cu prevederile legale;
40. zona rezidențială - perimetrul dintr-o localitate unde se aplică reguli speciale de circulație, având intrările și ieșirile semnalizate în conformitate cu prevederile legale.

Capitolul II

Vehiculele

Secțiunea 1

Condițiile privind circulația vehiculelor și controlul acestora

Articolul 7

Orice vehicul care circulă pe drumurile publice trebuie să corespundă normelor tehnice privind siguranța circulației rutiere, protecția mediului și utilizarea conform destinației.

Articolul 8

Pentru a fi conduse pe drumurile publice, fiecare autovehicul, tractor agricol sau forestier și tramvai trebuie să fie dotat cu trusă medicală de prim ajutor, două triunghiuri reflectorizante și un stingător de incendiu, omologate.

La data de 01-09-2014 Art. 8 a fost modificat de [lit. c\) a pct. 35 al art. I din ORDONANȚA nr. 21 din 26 august 2014, publicată în MONITORUL OFICIAL nr. 635 din 29 august 2014, prin înlocuirea expresiei "autovehicul și tramvai" cu expresia "autovehicul, tractor agricol sau forestier și tramvai".](#)

Articolul 9

(1) Pentru a fi înmatriculate, înregistrate sau admise în circulație, autovehiculele și tractoarele agricole sau forestiere, remorcile și tramvaiele trebuie să fie omologate în condițiile legii.

La data de 01-09-2014 Alin. (1) al art. 9 a fost modificat de [lit. d\) a pct. 35 al art. I din ORDONANȚA nr. 21 din 26 august 2014, publicată în MONITORUL OFICIAL nr. 635 din 29 august 2014, prin înlocuirea termenului "autovehicule" cu expresia "autovehicule și tractoare agricole sau forestiere".](#)

(2) Categoriile de vehicule care pot fi admise în circulație fără a fi omologate se stabilesc prin ordin al ministrului transporturilor, cu avizul Ministerului Afacerilor Interne - Inspectoratul General al Poliției Române, care se publică în Monitorul Oficial al României, Partea I.

(3) Documentul care atestă omologarea este cartea de identitate a vehiculului, eliberată în condițiile legii.

(4) Pentru a fi menținute în circulație, vehiculele înmatriculate sau înregistrate, cu excepția mașinilor autopropulsate cu o viteză maximă constructivă care nu depășește 25 km/h, a autovehiculelor cu șenile, a tramvaielor și a vehiculelor cu tracțiune animală, se supun inspecției tehnice periodice, conform legislației în vigoare.

La data de 01-09-2014 Alin. (4) al art. 9 a fost modificat de [pct. 3 al art. I din ORDONANȚA nr. 21 din 26 august 2014, publicată în MONITORUL OFICIAL nr. 635 din 29 august 2014.](#)

(5) Inspecția tehnică periodică se efectuează în stații autorizate sau în reprezentanțe R.A.R., conform legislației în vigoare.

La data de 29-07-2019 Alineatul (5) din Articolul 9, Secțiunea 1, Capitolul II a fost modificat de [Punctul 1, Articolul I din LEGEA nr. 152 din 24 iulie 2019, publicată în MONITORUL OFICIAL nr. 625 din 26 iulie 2019](#)

(6) Pentru autovehiculele și tractoarele agricole sau forestiere aparținând instituțiilor din sistemul de apărare, ordine publică și siguranță națională, inspecția tehnică periodică se poate efectua și în stații proprii, autorizate potrivit legii.

La data de 01-09-2014 Alin. (6) al art. 9 a fost modificat de [lit. d\) a pct. 35 al art. I din ORDONANȚA nr. 21 din 26 august 2014, publicată în MONITORUL OFICIAL nr. 635 din 29 august 2014, prin înlocuirea termenului "autovehicule" cu expresia "autovehicule și tractoare agricole sau forestiere".](#)

Articolul 10

(1) Este interzisă circulația pe drumurile publice a vehiculelor care nu corespund din punct de vedere tehnic, a celor neasigurate obligatoriu de răspundere civilă auto pentru prejudicii produse terților prin accidente de circulație, a celor pentru care a intervenit suspendarea înmatriculării, precum și a vehiculelor înregistrate al căror termen de valabilitate a inspecției tehnice periodice a expirat ori este anulat.



La data de 26-12-2019 Alineatul (1) din Articolul 10 , Sectiunea 1 , Capitolul II a fost modificat de [Punctul 1, Articolul I din LEGEA nr. 241 din 20 decembrie 2019, publicată în MONITORUL OFICIAL nr. 1032 din 23 decembrie 2019](#)

(2) Constatarea deficiențelor vehiculelor se face de către poliția rutieră, iar verificarea stării tehnice a vehiculelor aflate în trafic pe drumurile publice se face de către poliția rutieră, împreună cu instituțiile abilitate de lege.

La data de 02-09-2017 Articolul 10 din Sectiunea 1 , Capitolul II a fost modificat de [Punctul 2, Articolul I din ORDONANȚA nr. 14 din 18 august 2017, publicată în MONITORUL OFICIAL nr. 685 din 23 august 2017](#)

Secțiunea a 2-a Înmatricularea, înregistrarea și radierea vehiculelor

Articolul 11

(1) Proprietarii de vehicule sau deținătorii mandatați ai acestora sunt obligați să le înmatriculeze sau să le înregistreze, după caz, înainte de a le pune în circulație, conform prevederilor legale.

(2) Înmatricularea vehiculelor este continuă, de la admiterea în circulație până la scoaterea definitivă din circulație a unui vehicul din categoria celor supuse acestei condiții, potrivit prevederilor prezentei ordonanțe de urgență, și presupune următoarele operațiuni:

a) înscrierea în evidențele autorităților competente, potrivit legii, a dobândirii dreptului de proprietate asupra unui vehicul de către primul proprietar;

b) transcrierea în evidențele autorităților competente, potrivit legii, a tuturor transmițerilor ulterioare ale dreptului de proprietate asupra unui vehicul.

(3) Operațiunile prevăzute la [alin. \(2\)](#) se realizează pe baza datelor de identificare ale vehiculului și ale proprietarului și condiționează eliberarea de către autoritățile competente, potrivit legii, a unui certificat de înmatriculare, precum și a plăcuțelor cu numărul de înmatriculare atribuit și transcrierile necesare în certificatul de înmatriculare și în cartea de identitate a vehiculului.

(4) În cazul transmițerii dreptului de proprietate asupra unui vehicul, datele noului proprietar se înscriu în Registrul național de evidență a permiselor de conducere și a vehiculelor înmatriculate constituit de Direcția Regim Permise de Conducere și Înmatriculare a Vehiculelor simultan cu menționarea încetării calității de titular al înmatriculării a fostului proprietar. Pentru realizarea acestei operațiuni, noul proprietar este obligat să solicite autorității competente de înmatriculare transcrierea transmițerii dreptului de proprietate, în termen de 90 de zile de la data dobândirii dreptului de proprietate asupra vehiculului.

La data de 02-09-2017 Alineatul (4) din Articolul 11 , Sectiunea a 2-a , Capitolul II a fost modificat de [Punctul 3, Articolul I din ORDONANȚA nr. 14 din 18 august 2017, publicată în MONITORUL OFICIAL nr. 685 din 23 august 2017](#)

(4¹) Organul fiscal care operează scoaterea vehiculului din evidența fiscală a fostului proprietar are obligația de a notifica înstrăinarea acestuia în cadrul schimbului de informații prevăzut de reglementările în materie fiscală, în termen de 5 zile lucrătoare, autorității competente de înmatriculare. Aceasta face mențiunea privind înstrăinarea vehiculului în Registrul național de evidență a permiselor de conducere și a vehiculelor înmatriculate constituit de Direcția Regim Permise de Conducere și Înmatriculare a Vehiculelor, în termen de 30 de zile de la primirea notificării.

La data de 02-09-2017 Articolul 11 din Sectiunea a 2-a , Capitolul II a fost completat de [Punctul 4, Articolul I din ORDONANȚA nr. 14 din 18 august 2017, publicată în MONITORUL OFICIAL nr. 685 din 23 august 2017](#)

(4²) De la data înregistrării notificării prevăzute la [alin. \(4¹\)](#), autoritatea competentă de înmatriculare, respectiv Direcția Regim Permise de Conducere și Înmatriculare a Vehiculelor, transmite instituțiilor interesate datele noului proprietar, la solicitarea acestora.

La data de 02-09-2017 Articolul 11 din Sectiunea a 2-a , Capitolul II a fost completat de [Punctul 4, Articolul I din ORDONANȚA nr. 14 din 18 august 2017, publicată în MONITORUL OFICIAL nr. 685 din 23 august 2017](#)

(4³) În situația în care noul proprietar nu solicită transcrierea transmițerii dreptului de proprietate în termenul prevăzut la [alin. \(4\)](#), înmatricularea vehiculului se suspendă de drept până la data transcrierii transmițerii dreptului de proprietate.

La data de 02-09-2017 Articolul 11 din Sectiunea a 2-a , Capitolul II a fost completat de [Punctul 4, Articolul I din ORDONANȚA nr. 14 din 18 august 2017, publicată în MONITORUL OFICIAL nr. 685 din 23 august 2017](#)

(4⁴) În cazul în care până la transcriere intervin transmițeri succesive ale dreptului de proprietate asupra vehiculului, termenul prevăzut la [alin. \(4\)](#) curge de la data primei transmițeri a dreptului de proprietate.



La data de 02-09-2017 Articolul 11 din Sectiunea a 2-a , Capitolul II a fost completat de [Punctul 4, Articolul I din ORDONANȚA nr. 14 din 18 august 2017, publicată în MONITORUL OFICIAL nr. 685 din 23 august 2017](#)

(4⁵)Suspendarea de drept a înmatriculării vehiculului intervine și la data expirării sau, după caz, a anulării inspecției tehnice periodice și încetează la data la care vehiculul trece o nouă inspecție tehnică periodică.

La data de 02-09-2017 Articolul 11 din Sectiunea a 2-a , Capitolul II a fost completat de [Punctul 4, Articolul I din ORDONANȚA nr. 14 din 18 august 2017, publicată în MONITORUL OFICIAL nr. 685 din 23 august 2017](#)

(4⁶)În cazurile prevăzute la [alin. \(4³\)](#) și [\(4⁵\)](#), autoritatea competentă de înmatriculare, respectiv Direcția Regim Permise de Conducere și Înmatriculare a Vehiculelor, înregistrează suspendarea înmatriculării în Registrul național de evidență a permiselor de conducere și a vehiculelor înmatriculate. Datele referitoare la suspendare se șterg după 5 ani de la data încetării acesteia.

La data de 02-09-2017 Articolul 11 din Sectiunea a 2-a , Capitolul II a fost completat de [Punctul 4, Articolul I din ORDONANȚA nr. 14 din 18 august 2017, publicată în MONITORUL OFICIAL nr. 685 din 23 august 2017](#)

(4⁷)Înregistrarea suspendării înmatriculării potrivit [alin. \(4⁶\)](#) în cazul prevăzut la [alin. \(4⁵\)](#) se realizează pe baza datelor referitoare la inspecția tehnică periodică a vehiculului existente în Registrul național de evidență a permiselor de conducere și a vehiculelor înmatriculate, comunicate Direcției Regim Permise de Conducere și Înmatriculare a Vehiculelor de către Registrul Auto Român în condiții stabilite prin protocol.

La data de 26-12-2019 Alineatul (4⁷) din Articolul 11 , Sectiunea a 2-a , Capitolul II a fost modificat de [Punctul 2, Articolul I din LEGEA nr. 241 din 20 decembrie 2019, publicată în MONITORUL OFICIAL nr. 1032 din 23 decembrie 2019](#)

(4⁸)În scopul verificării efectuării inspecției tehnice periodice a vehiculului, respectiv a valabilității acesteia, poliția rutieră are drept de acces pentru consultarea Registrului național de evidență a permiselor de conducere și a vehiculelor înmatriculate în condițiile stabilite prin protocolul încheiat între Inspectoratul General al Poliției Române și Direcția Regim Permise de Conducere și Înmatriculare a Vehiculelor.

La data de 02-09-2017 Articolul 11 din Sectiunea a 2-a , Capitolul II a fost completat de [Punctul 4, Articolul I din ORDONANȚA nr. 14 din 18 august 2017, publicată în MONITORUL OFICIAL nr. 685 din 23 august 2017](#)

(4⁹)Direcția Regim Permise de Conducere și Înmatriculare a Vehiculelor realizează, gestionează și pune la dispoziția publicului o aplicație informatică, în mod gratuit, printr-un serviciu on-line, pe pagina proprie de internet, pentru a se verifica situația înmatriculării unui vehicul, precum și motivul suspendării înmatriculării acestuia.

La data de 26-12-2019 Articolul 11 din Sectiunea a 2-a , Capitolul II a fost completat de [Punctul 3, Articolul I din LEGEA nr. 241 din 20 decembrie 2019, publicată în MONITORUL OFICIAL nr. 1032 din 23 decembrie 2019](#)

(5)Solicitanții unei operațiuni de înscriere a dreptului de proprietate în evidențele autorităților competente pentru un vehicul rutier utilizat dobândit din alt stat trebuie să facă dovada certificării autenticității vehiculului de către Registrul Auto Român. Certificarea autenticității vehiculului atestă faptul că formularul-tip al documentului care confirmă înmatricularea anterioară a vehiculului, eliberat de autoritățile competente din țara de proveniență, este autentic.

La data de 30-06-2016 Alin. (5) al art. 11 a fost modificat de [subpct. 1 al pct. IV al art. 14, Cap. II din ORDONANȚA DE URGENTĂ nr. 41 din 28 iunie 2016, publicată în MONITORUL OFICIAL nr. 490 din 30 iunie 2016.](#)

(6)Abrogat.

La data de 30-06-2016 Alin. (6) al art. 11 a fost abrogat de [subpct. 2 al pct. IV al art. 14, Cap. II din ORDONANȚA DE URGENTĂ nr. 41 din 28 iunie 2016, publicată în MONITORUL OFICIAL nr. 490 din 30 iunie 2016.](#)

(7)Cu ocazia realizării oricărei operațiuni privind înmatricularea unui vehicul, verificarea efectuării inspecției tehnice periodice și a asigurării obligatorii de răspundere civilă, respectiv a valabilității acestora, se poate face și pe cale informatica, în condițiile stabilite prin protocol încheiat între autoritatea competentă din subordinea Ministerului Afacerilor Interne cu atribuții de organizare și coordonare a activității de evidență și eliberare a certificatelor de înmatriculare și a plăcuțelor cu numere de înmatriculare și Registrul Auto Român, respectiv Comisia de Supraveghere a Asigurărilor.



(8) Abrogat.

La data de 30-06-2016 Alin. (8) al art. 11 a fost abrogat de [subpct. 2 al pct. IV al art. 14, Cap. II din ORDONANȚA DE URGENȚĂ nr. 41 din 28 iunie 2016, publicată în MONITORUL OFICIAL nr. 490 din 30 iunie 2016.](#)

(9) Societățile abilitate să comercializeze vehicule noi și societățile de leasing din România pot solicita, pe cale informatică, înmatricularea sau autorizarea provizorie pentru circulație a vehiculelor, prin intermediul unei aplicații informatice puse la dispoziție, în condițiile stabilite prin protocol, de către autoritatea competentă din subordinea Ministerului Afacerilor Interne cu atribuții de organizare și coordonare a activității de evidență și eliberare a certificatelor de înmatriculare și a plăcuțelor cu numere de înmatriculare.

(10) Proprietarul sau deținătorul mandatat al unui vehicul este obligat să solicite autorității competente înscrierea în certificatul de înmatriculare sau de înregistrare a oricărei modificări a datelor de identificare a vehiculului respectiv sau, după caz, ale proprietarului, în termen de 30 de zile de la data la care a intervenit modificarea.

La data de 29-06-2007 Alin. (10) al art. 11 a fost modificat de [pct. 5 al art. I din ORDONANȚA DE URGENȚĂ nr. 69 din 28 iunie 2007, publicată în MONITORUL OFICIAL nr. 443 din 29 iunie 2007.](#)

(11) Cu ocazia realizării operațiunilor prevăzute la [alin. \(2\)](#), autoritățile competente de înmatriculare înscriu în Registrul național de evidență a permiselor de conducere și a vehiculelor înmatriculate prevăzut la [alin. \(4\)](#) următoarele date în format electronic:

La data de 26-12-2019 Partea introductivă a Alineatului (11) din Articolul 11, Secțiunea a 2-a, Capitolul II a fost modificată de [Punctul 4, Articolul I din LEGEA nr. 241 din 20 decembrie 2019, publicată în MONITORUL OFICIAL nr. 1032 din 23 decembrie 2019](#)

- a) datele de identificare a proprietarului și, după caz, a deținătorului mandatat ori a altei persoane, în condițiile [art. 15 alin. \(1[^]1\)](#);
- b) datele de identificare a vehiculului.

La data de 22-09-2017 Articolul 11 din Secțiunea a 2-a, Capitolul II a fost completat de [Punctul 5, Articolul I din ORDONANȚA nr. 14 din 18 august 2017, publicată în MONITORUL OFICIAL nr. 685 din 23 august 2017](#)

(12) Datele de identificare prevăzute la [alin. \(11\) lit. a\)](#) sunt:

- a) pentru persoanele fizice: numele de familie, prenumele, codul numeric personal sau, dacă este cazul, echivalentul acestuia, potrivit legislației naționale aplicabile, respectiv numărul de identificare fiscală, locul și data nașterii, domiciliul/reședința, precum și, opțional, un număr de telefon și adresa de poștă electronică ale persoanei;
- b) pentru persoanele juridice: denumirea, sediul, codul de identificare fiscală, numărul de înregistrare în registrul comerțului, dacă este cazul, sau codul unic de înregistrare, potrivit legii naționale aplicabile, precum și, opțional, un număr de telefon și adresa de poștă electronică ale reprezentantului acestora.

La data de 22-09-2017 Articolul 11 din Secțiunea a 2-a, Capitolul II a fost completat de [Punctul 5, Articolul I din ORDONANȚA nr. 14 din 18 august 2017, publicată în MONITORUL OFICIAL nr. 685 din 23 august 2017](#)

(13) Datele de identificare a vehiculului care se înscriu în Registrul național de evidență a permiselor de conducere și a vehiculelor înmatriculate și codurile armonizate aferente acestora se stabilesc și se actualizează prin ordin al ministrului afacerilor interne, care se publică în Monitorul Oficial al României, Partea I.

La data de 22-09-2017 Articolul 11 din Secțiunea a 2-a, Capitolul II a fost completat de [Punctul 5, Articolul I din ORDONANȚA nr. 14 din 18 august 2017, publicată în MONITORUL OFICIAL nr. 685 din 23 august 2017](#)

(14) Datele prevăzute la [alin. \(11\)](#) se șterg după 10 ani de la data radierii vehiculului.

La data de 22-09-2017 Articolul 11 din Secțiunea a 2-a, Capitolul II a fost completat de [Punctul 5, Articolul I din ORDONANȚA nr. 14 din 18 august 2017, publicată în MONITORUL OFICIAL nr. 685 din 23 august 2017](#)

(15) Registrul național de evidență a permiselor de conducere și a vehiculelor înmatriculate se actualizează pe baza datelor furnizate în sistem informatizat de către Registrul Auto Român, referitoare la inspecția tehnică periodică a vehiculelor. Transmiterea datelor se face cu titlu gratuit.

La data de 22-09-2017 Articolul 11 din Secțiunea a 2-a, Capitolul II a fost completat de [Punctul 5, Articolul I din ORDONANȚA nr. 14 din 18 august 2017, publicată în MONITORUL OFICIAL nr. 685 din 23 august 2017](#)



(16) Direcția Regim Permise de Conducere și Înmatriculare a Vehiculelor este autorizată să facă schimb de date cu autoritățile competente de înmatriculare din statele membre ale Uniunii Europene, prin obținerea, respectiv furnizarea datelor necesare, în scopul verificării, înaintea înmatriculării unui vehicul, a statutului legal al acestuia în statul în care a fost înmatriculat anterior, în cazul în care există îndoieli asupra situației reale sau juridice a vehiculului. Verificarea împreună cu autoritățile competente de înmatriculare din statele membre ale Uniunii Europene se poate realiza inclusiv prin utilizarea unei platforme informatice în scopul facilitării schimbului de informații.

La data de 22-09-2017 Articolul 11 din Secțiunea a 2-a , Capitolul II a fost completat de [Punctul 5, Articolul I din ORDONANȚA nr. 14 din 18 august 2017, publicată în MONITORUL OFICIAL nr. 685 din 23 august 2017](#)

(17) Prevederile [alin. \(1\)-\(16\)](#) se aplică în mod similar și în cazul vehiculelor înregistrate care circulă pe drumurile publice, cu excepția vehiculelor cu tracțiune animală, în conformitate cu prevederile normelor de aplicare aprobate prin ordin al ministrului lucrărilor publice, dezvoltării și administrației.

La data de 26-12-2019 Articolul 11 din Secțiunea a 2-a , Capitolul II a fost completat de [Punctul 5, Articolul I din LEGEA nr. 241 din 20 decembrie 2019, publicată în MONITORUL OFICIAL nr. 1032 din 23 decembrie 2019](#)

Notă

[Articolul II din LEGEA nr. 241 din 20 decembrie 2019](#), publicată în Monitorul Oficial nr. 1032 din 23 decembrie 2019, prevede:

Articolul II

Ordinul ministrului lucrărilor publice, dezvoltării și administrației prevăzut [la art. 11 alin. \(17\) din Ordonanța de urgență a Guvernului nr. 195/2002](#) privind circulația pe drumurile publice, republicată, cu modificările și completările ulterioare, se emite în termen de 60 de zile de la data intrării în vigoare a prezentei legi și intră în vigoare la 1 ianuarie 2021.

La data de 20-01-2007 Art. 11 a fost modificat de [pct. 4 al art. I din LEGEA nr. 6 din 9 ianuarie 2007, publicată în MONITORUL OFICIAL nr. 30 din 17 ianuarie 2007.](#)

Articolul 11^{^1}

(1) Autoritățile competente să realizeze operațiuni de înmatriculare, autorizare provizorie și eliberare a permiselor de conducere încasează:

a) tarifele aferente confecționării și valorificării plăcilor cu numere de înmatriculare permanentă, de probă, temporare și provizorii, atribuirii unui număr de înmatriculare preferențial sau păstrării combinației numărului de înmatriculare;

b) tarifele aferente emiterii certificatelor de înmatriculare, a autorizațiilor provizorii și a permiselor de conducere.

(2) Tarifele menționate la [alin. \(1\) lit. a\)](#) pot fi achitate prin virament, prin mijloace de plată online, prin intermediul POS-urilor instalate la unitățile Trezoreriei Statului sau la sediile instituțiilor publice beneficiare ale sumelor și prin alte modalități de plată reglementate de acte normative în vigoare, prin mandat poștal sau în numerar la ghișeele serviciilor publice comunitare regim permise de conducere și înmatriculare a vehiculelor din cadrul instituțiilor prefectului, la casieriile unităților Trezoreriei Statului, în condițiile legii. Pentru sumele încasate prin intermediul POS-urilor instalate la unitățile Trezoreriei Statului, comisiunile se suportă de la bugetul de stat, prin bugetul instituțiilor publice din structura cărora fac parte unitățile Trezoreriei Statului, iar pentru cele încasate prin intermediul POS-urilor instalate la sediile instituțiilor publice beneficiare, comisiunile se suportă din bugetele acestora.

(3) Tarifele menționate la [alin. \(1\) lit. b\)](#) se încasează într-un cont distinct de disponibil deschis pe numele Regiei Autonome «Administrația Patrimoniului Protocolului de Stat», prin următoarele mijloace de plată: prin virament, prin mijloace de plată online, inclusiv prin Sistemul național electronic de plată online - SNEP, prin intermediul POS-urilor instalate de către Regia Autonomă «Administrația Patrimoniului Protocolului de Stat» la sediile serviciilor publice emitente ale documentelor, prin mandat poștal, precum și prin alte modalități de plată reglementate de acte normative în vigoare.

(4) Tarifele prevăzute la [alin. \(1\) lit. a\)](#) se încasează într-un cont distinct de disponibil deschis la unitățile teritoriale ale Trezoreriei Statului pe numele instituției prefectului din care face parte serviciul public comunitar regim permise de conducere și înmatriculare a vehiculelor.

(5) Unitățile teritoriale ale Trezoreriei Statului la care își au deschise conturile instituțiile prefectului din care fac parte serviciile publice comunitare regim permise conducere și înmatriculare a vehiculelor încasează tarifele prevăzute la [alin. \(1\) lit. a\)](#) în numerar, în contul prevăzut la [alin. \(4\)](#).

(6) Sumele încasate în numerar la ghișeele serviciilor publice comunitare regim permise de conducere și înmatriculare a vehiculelor se depun la casieriile instituțiilor prefectului în aceeași zi, la terminarea programului de lucru.

(7) Sumele predate la instituțiile prefectului potrivit [alin. \(6\)](#) se depun de către acestea în contul distinct de disponibil prevăzut la [alin. \(4\)](#) în următoarea zi lucrătoare.

(8) Tarifele prevăzute la [alin. \(1\) lit. a\)](#), încasate în contul prevăzut la [alin. \(4\)](#), se virează de către instituțiile prefectului, în termen de cel mult două zile lucrătoare de la încasare, în contul de venituri al bugetului activității finanțate integral din venituri proprii «Venituri din prestări servicii» al Direcției Regim Permise de Conducere și Înmatriculare a Vehiculelor.



(9) Restituirea sumelor prevăzute la [alin. \(1\)](#), achitate eronat sau pentru care nu au fost prestate serviciile aferente, se face de către Direcția Regim Permise de Conducere și Înmatriculare a Vehiculelor, respectiv de către Regia Autonomă «Administrația Patrimoniului Protocolului de Stat», la cererea scrisă a plătitorului adresată acestora, însoțită de documentul prin care s-a efectuat plata.

La data de 01-09-2020 Articolul 11¹ din Secțiunea a 2-a , Capitolul II a fost modificat de [Articolul II din ORDONANȚA DE URGENȚĂ nr. 152 din 31 august 2020, publicată în MONITORUL OFICIAL nr. 802 din 01 septembrie 2020](#)

Articolul 12

(1) Vehiculele care circulă pe drumurile publice trebuie să fie înmatriculate sau înregistrate, după caz, cu excepția următoarelor categorii de vehicule:

- a) vehiculele trase sau împinse cu mâna;
- b) bicicletele;
- c) trotinetele electrice.

(2) Pentru a circula pe drumurile publice, vehiculele înmatriculate ori înregistrate, după caz, trebuie să poarte plăcuțe cu numărul de înmatriculare sau de înregistrare, cu forme, dimensiuni și conținut prevăzute de standardele în vigoare.

(3) Vehiculele care nu sunt supuse înmatriculării sau înregistrării pot circula pe drumurile publice numai în condițiile prevăzute prin regulament.

(4) Este interzisă conducerea pe drumurile publice a altor vehicule decât cele care trebuie înmatriculate sau înregistrate, vehiculele trase sau împinse cu mâna, bicicletele și trotinetele electrice.

La data de 11-02-2020 Articolul 12 din Secțiunea a 2-a , Capitolul II a fost modificat de [Punctul 4, Articolul I din ORDONANȚA DE URGENȚĂ nr. 13 din 4 februarie 2020, publicată în MONITORUL OFICIAL nr. 102 din 11 februarie 2020](#)

Articolul 13

(1) Autovehiculele, cu excepția mopederelor și a troleibuzelor, precum și remorcile se înmatriculează permanent sau temporar la autoritatea competentă în a cărei rază teritorială proprietarii își au domiciliul, reședința ori sediul, în condițiile stabilite prin reglementările în vigoare.

La data de 01-09-2014 Alin. (1) al art. 13 a fost modificat de [pct. 4 al art. I din ORDONANȚA nr. 21 din 26 august 2014, publicată în MONITORUL OFICIAL nr. 635 din 29 august 2014.](#)

(2) Autovehiculele, remorcile și tractoarele agricole sau forestiere din dotarea Ministerului Apărării Naționale, a Ministerului Afacerilor Interne, precum și cele ale Serviciului Român de Informații se înregistrează la aceste instituții. Autovehiculele și remorcile pot, după caz, să fie înmatriculate în condițiile prevăzute la [alin. \(1\)](#).

La data de 01-09-2014 Alin. (2) al art. 13 a fost modificat de [pct. 4 al art. I din ORDONANȚA nr. 21 din 26 august 2014, publicată în MONITORUL OFICIAL nr. 635 din 29 august 2014.](#)

(3) Până la înmatriculare, vehiculele prevăzute la [alin. \(1\)](#) pot circula cu numere provizorii, pe baza unei autorizații speciale eliberate de autoritatea competentă.

(4) La cerere, persoanelor juridice care fabrică, assemblează, carosează ori testează autovehicule, remorci sau tractoare agricole ori forestiere li se pot elibera pentru acestea autorizații și numere pentru probă.

La data de 01-09-2014 Alin. (4) al art. 13 a fost modificat de [pct. 4 al art. I din ORDONANȚA nr. 21 din 26 august 2014, publicată în MONITORUL OFICIAL nr. 635 din 29 august 2014.](#)

(5) Evidența vehiculelor înmatriculate se ține la autoritatea competentă pe raza căreia proprietarul își are domiciliul, reședința sau sediul.

Articolul 14

(1) Tramvaiele, troleibuzele, mopederle, tractoarele agricole sau forestiere, altele decât cele prevăzute la [art. 13 alin. \(2\)](#), inclusiv remorcile destinate a fi tractate de acestea, precum și vehiculele cu tracțiune animală se înregistrează la nivelul primăriilor comunelor, ai orașelor, ai municipiilor și ai sectoarelor municipiului București, care, prin compartimentele de specialitate, țin și evidența acestora.

La data de 01-09-2014 Alin. (1) al art. 14 a fost modificat de [pct. 5 al art. I din ORDONANȚA nr. 21 din 26 august 2014, publicată în MONITORUL OFICIAL nr. 635 din 29 august 2014.](#)

(2) Abrogat.



La data de 01-09-2014 Alin. (2) al art. 14 a fost abrogat de [pct. 6 al art. I din ORDONANȚA nr. 21 din 26 august 2014, publicată în MONITORUL OFICIAL nr. 635 din 29 august 2014.](#)

Articolul 15

(1) Odată cu realizarea operațiunilor de înmatriculare a vehiculului, autoritatea competentă eliberează proprietarului sau deținătorului mandatat un certificat de înmatriculare, conform categoriei din care face parte vehiculul respectiv, precum și plăcuțe cu numărul de înmatriculare.

La data de 19-01-2013 Alin. (1) al art. 15 a fost modificat de [pct. 18 al art. I din LEGEA nr. 203 din 9 noiembrie 2012, publicată în MONITORUL OFICIAL nr. 760 din 12 noiembrie 2012, prin înlocuirea sintagmei "subcategorii de vehicule" cu sintagma "categorii de vehicule".](#)

(1[^]1) La cererea scrisă a proprietarului unui vehicul, în certificatul de înmatriculare sau de înregistrare se poate înscrie și o altă persoană decât proprietarul, specificându-se calitatea în care aceasta poate utiliza vehiculul, în virtutea unui drept legal. În cazul în care proprietarul vehiculului este o societate de leasing, este obligatorie menționarea în certificatul de înmatriculare sau de înregistrare și a datelor de identificare ale deținătorului mandatat.

La data de 20-01-2007 Alin. (1[^]1) al art. 15 a fost modificat de [pct. 6 al art. I din LEGEA nr. 6 din 9 ianuarie 2007, publicată în MONITORUL OFICIAL nr. 30 din 17 ianuarie 2007.](#)

(2) Abrogat.

La data de 19-01-2013 Alin. (2) al art. 15 a fost abrogat de [pct. 4 al art. I din LEGEA nr. 203 din 9 noiembrie 2012, publicată în MONITORUL OFICIAL nr. 760 din 12 noiembrie 2012.](#)

(3) Pentru vehiculele prevăzute la [art. 13 alin. \(2\)](#) și [art. 14 alin. \(1\)](#), autoritatea care le înregistrează eliberează proprietarilor acestora certificate și plăcuțe cu numere de înregistrare, conform categoriei din care fac parte vehiculele respective.

La data de 19-01-2013 Alin. (3) al art. 15 a fost modificat de [pct. 18 al art. I din LEGEA nr. 203 din 9 noiembrie 2012, publicată în MONITORUL OFICIAL nr. 760 din 12 noiembrie 2012, prin înlocuirea sintagmei "subcategorii de vehicule" cu sintagma "categorii de vehicule".](#)

(4) Forma, dimensiunile și conținutul certificatului de înmatriculare și ale certificatului de înregistrare se stabilesc prin ordin al ministrului afacerilor interne, care se publică în Monitorul Oficial al României, Partea I.

(5) Este interzisă punerea în circulație a unui vehicul, înmatriculat sau înregistrat, care nu are montate plăcuțe cu numărul de înmatriculare sau de înregistrare atribuite de autoritatea competentă ori dacă acestea nu sunt conforme cu standardele în vigoare, precum și în cazul în care certificatul de înmatriculare sau de înregistrare este reținut, iar dovada înlocuitoare a acestuia este eliberată fără drept de circulație sau termenul de valabilitate a expirat.

Articolul 16

Înmatricularea, înregistrarea sau atribuirea numărului provizoriu ori pentru probe a unui vehicul se anulează de către autoritatea care a efectuat-o, dacă se constată că au fost încălcate normele legale referitoare la aceste operațiuni.

Articolul 17

(1) Radierea din evidență a vehiculelor se face de către autoritatea care a efectuat înmatricularea sau înregistrarea doar în cazul scoaterii definitive din circulație a acestora, la cererea proprietarului, în următoarele cazuri:

- proprietarul dorește retragerea definitivă din circulație a vehiculului și face dovada depozitarii acestuia într-un spațiu adecvat, deținut în condițiile legii;
- proprietarul face dovada dezmembrării, casării sau predării vehiculului la unități specializate în vederea dezmembrării;
- la scoaterea definitivă din România a vehiculului respectiv;
- în cazul furtului vehiculului.

(2) Radierea din evidență a vehiculelor înregistrate, la trecerea acestora în proprietatea altei persoane, se face de către autoritatea care a efectuat înregistrarea, la cererea proprietarului, în condițiile legii.

(3) Este interzisă circulația pe drumurile publice a vehiculelor radiate din evidență.

(4) Vehiculele declarate, potrivit legii, prin dispoziție a autorității administrației publice locale, fără stăpân sau abandonate se radiază din oficiu în termen de 30 de zile de la primirea dispoziției respective.

(5) Radierea din evidență a unui vehicul se face, din oficiu, de către autoritatea care a efectuat înmatricularea, și în următoarele situații:

- în cazul notificării primite de la autorități competente sau operatori economici autorizați să emită certificatul de distrugere, care atestă faptul că vehiculul a fost definitiv scos din uz;
- în cazul notificării primite de la autorități competente, care atestă faptul că vehiculul a fost înmatriculat permanent în alt stat.



La data de 02-09-2017 Articolul 17 din Secțiunea a 2-a , Capitolul II a fost completat de [Punctul 6, Articolul I din ORDONANȚA nr. 14 din 18 august 2017, publicată în MONITORUL OFICIAL nr. 685 din 23 august 2017](#)

(6) În termen de 30 de zile de la data radierii vehiculului în condițiile prevăzute la [alin. \(5\)](#), autoritatea competentă îl informează pe titularul certificatului de înmatriculare cu privire la efectuarea acestei operațiuni.

La data de 02-09-2017 Articolul 17 din Secțiunea a 2-a , Capitolul II a fost completat de [Punctul 6, Articolul I din ORDONANȚA nr. 14 din 18 august 2017, publicată în MONITORUL OFICIAL nr. 685 din 23 august 2017](#)

La data de 20-09-2006 Art. 17 a fost modificat de [pct. 7 al art. I din ORDONANȚA DE URGENȚĂ nr. 63 din 6 septembrie 2006, publicată în MONITORUL OFICIAL nr. 792 din 20 septembrie 2006.](#)

Articolul 18

În cazul pierderii, furtului, schimbării numelui ori deteriorării certificatului de înmatriculare sau de înregistrare, proprietarul vehiculului respectiv este obligat să solicite autorității competente eliberarea unui nou certificat de înmatriculare sau de înregistrare, în condițiile stabilite de autoritatea competentă, în termen de 30 de zile de la data declarării pierderii sau furtului, de la data schimbării numelui ori de la data constatării deteriorării, după caz.

La data de 29-06-2007 Art. 18 a fost modificat de [pct. 7 al art. I din ORDONANȚA DE URGENȚĂ nr. 69 din 28 iunie 2007, publicată în MONITORUL OFICIAL nr. 443 din 29 iunie 2007.](#)

Articolul 19

Procedura înmatriculării, înregistrării, radierii și eliberarea autorizației de circulație provizorie sau pentru probe a vehiculelor se stabilesc prin ordin al ministrului afacerilor interne, care se publică în Monitorul Oficial al României, Partea I.

Capitolul III Conducătorii de vehicule Secțiunea 1 Dispoziții generale

Articolul 20

(1) Pentru a conduce pe drumurile publice autovehicule, tramvaie ori tractoare agricole sau forestiere, conducătorii acestora trebuie să posede permis de conducere corespunzător.

La data de 01-09-2014 Alin. (1) al art. 20 a fost modificat de [pct. 7 al art. I din ORDONANȚA nr. 21 din 26 august 2014, publicată în MONITORUL OFICIAL nr. 635 din 29 august 2014.](#)

(2) Permisele de conducere se eliberează pentru următoarele categorii de vehicule: AM, A₁, A₂, A, B₁, B, BE, C₁, C_{1E}, C, CE, D₁, D_{1E}, D, DE, Tr, Tb sau Tv.

(3) Descrierea categoriilor de vehicule prevăzute la [alin. \(2\)](#), pentru care se eliberează permise de conducere, este prevăzută în [anexa nr. 1*](#).

(4) Vârsta minimă pentru obținerea permisului de conducere este de:

- a) 16 ani împliniți, pentru categoriile de vehicule AM, A₁ și B₁;
- b) 18 ani împliniți, pentru categoriile de vehicule A₂, B, BE, C₁, C_{1E} și Tr;
- c) 20 de ani împliniți, dacă persoana are o experiență de cel puțin 2 ani de conducere a motocicletelor din categoria A₂, sau 24 de ani împliniți, pentru motocicletele din categoria A;
- d) 21 de ani pentru categoriile de vehicule C, CE, D₁ și D_{1E}, precum și pentru triciclurile cu motor din categoria A;
- e) 24 de ani pentru categoriile de vehicule D, DE, Tb și Tv.

La data de 19-01-2013 Art. 20 a fost modificat de [pct. 5 al art. I din LEGEA nr. 203 din 9 noiembrie 2012, publicată în MONITORUL OFICIAL nr. 760 din 12 noiembrie 2012.](#)

Notă CTCE Conform [art. II din LEGEA nr. 203 din 9 noiembrie 2012](#), publicată în MONITORUL OFICIAL nr. 760 din 12 noiembrie 2012, categoriile și subcategoriile de vehicule pentru care au fost emise permise de conducere anterior datei de 19 ianuarie 2013 se echivalează cu categoriile de vehicule pentru care se eliberează permise de conducere potrivit dispozițiilor [art. 20 alin. \(3\) din Ordonanța de urgență a Guvernului nr. 195/2002](#), republicată, cu modificările și completările ulterioare, inclusiv cu cele aduse prin prezenta lege, după cum urmează:

- a) categoria A cu categoria A;
- b) categoria B cu categoria B;



- c) categoria BE cu categoria BE;
- d) categoria C cu categoria C;
- e) categoria CE cu categoria CE;
- f) categoria D cu categoria D;
- g) categoria DE cu categoria DE;
- h) categoria Tb cu categoria Tb;
- i) categoria Tv cu categoria Tv;
- j) categoria Tr cu categoria Tr;
- k) subcategoria A1 cu categoria A1;
- l) subcategoria B1 cu categoria B1;
- m) subcategoria C1 cu categoria C1;
- n) subcategoria C1E cu categoria C1E;
- o) subcategoria D1 cu categoria D1;
- p) subcategoria D1E cu categoria D1E.

Articolul 21

- (1) Conducătorii de autovehicule, de tractoare agricole sau forestiere ori de tramvaie trebuie să aibă cunoștințele și îndemânarea necesare conducerii și să fie apți din punct de vedere medical și psihologic.
- (2) Conducătorii de autovehicule, de tractoare agricole sau forestiere ori de tramvaie vor fi verificați periodic din punct de vedere medical și al capacităților psihologice, în condițiile stabilite de reglementările în vigoare.

La data de 01-09-2014 Art. 21 a fost modificat de [lit. b\) a pct. 35 al art. I din ORDONANȚA nr. 21 din 26 august 2014, publicată în MONITORUL OFICIAL nr. 635 din 29 august 2014, prin înlocuirea expresiei "de autovehicule sau de tramvaie" cu expresia "de autovehicule, de tractoare agricole sau forestiere ori de tramvaie"](#).

Articolul 22

- (1) Examinarea medicală se realizează în scopul certificării stării de sănătate și a calităților fizice necesare unui conducător de autovehicul, tractor agricol sau forestier ori tramvai*).

La data de 01-09-2014 Alin. (1) al art. 22 a fost modificat de [lit. e\) a pct. 35 al art. I din ORDONANȚA nr. 21 din 26 august 2014, publicată în MONITORUL OFICIAL nr. 635 din 29 august 2014, prin înlocuirea expresiei "autovehicul sau tramvai" cu expresia "autovehicul, tractor agricol sau forestier ori tramvai"](#).

- (2) Afecțiunile medicale incompatibile cu calitatea de conducător de autovehicule, tractoare agricole sau forestiere ori tramvaie se stabilesc de către Ministerul Sănătății și se aprobă prin ordin al ministrului, care se publică în Monitorul Oficial al României, Partea I.

La data de 01-09-2014 Alin. (2) al art. 22 a fost modificat de [lit. e\) a pct. 35 al art. I din ORDONANȚA nr. 21 din 26 august 2014, publicată în MONITORUL OFICIAL nr. 635 din 29 august 2014, prin înlocuirea expresiei "autovehicule sau tramvaie" cu expresia "autovehicule, tractoare agricole sau forestiere ori tramvaie"](#).

- (3) Examinarea medicală se realizează în vederea:
 - a) aprobării prezentării la examen pentru obținerea permisului de conducere;
 - b) obținerii certificatului de atestare profesională pentru conducătorii de autovehicule, de tractoare agricole sau forestiere ori de tramvaie stabiliți prin prezenta ordonanță de urgență;

La data de 01-09-2014 Lit. b) a alin. (3) al art. 22 a fost modificată de [lit. b\) a pct. 35 al art. I din ORDONANȚA nr. 21 din 26 august 2014, publicată în MONITORUL OFICIAL nr. 635 din 29 august 2014, prin înlocuirea expresiei "de autovehicule și de tramvaie" cu expresia "de autovehicule, de tractoare agricole sau forestiere ori de tramvaie"](#).

- c) verificării periodice, conform reglementărilor în vigoare*);
- d) efectuarea unei examinări medicale de specialitate la trimiterea medicului, în condițiile [alin. \(6\)](#).

La data de 06-01-2019 Alineatul (3) din Articolul 22 , Secțiunea 1 , Capitolul III a fost completat de [Punctul 1, ARTICOLUL UNIC din LEGEA nr. 345 din 27 decembrie 2018, publicată în MONITORUL OFICIAL nr. 4 din 03 ianuarie 2019](#)

- (4) Examinarea medicală a solicitanților prevăzuți la [alin. \(3\) lit. a\) și b\)](#), precum și a conducătorilor de autovehicule, tractoare agricole sau forestiere ori tramvaie se realizează în unități de asistență medicală autorizate, existente la nivelul fiecărui județ, care au obligația luării în evidență a acestora.



La data de 06-01-2019 Alineatul (4) din Articolul 22 , Sectiunea 1 , Capitolul III a fost modificat de [Punctul 2, ARTICOLUL UNIC din LEGEA nr. 345 din 27 decembrie 2018, publicată în MONITORUL OFICIAL nr. 4 din 03 ianuarie 2019](#)

(5) Lista unităților de asistență medicală autorizate se stabilește și se actualizează prin ordin al ministrului sănătății, care se publică în Monitorul Oficial al României, Partea I. Lista se publică și pe pagina de internet a Ministerului Sănătății.

La data de 06-01-2019 Alineatul (5) din Articolul 22 , Sectiunea 1 , Capitolul III a fost modificat de [Punctul 2, ARTICOLUL UNIC din LEGEA nr. 345 din 27 decembrie 2018, publicată în MONITORUL OFICIAL nr. 4 din 03 ianuarie 2019](#)

(6) Orice medic, atunci când constată că un conducător de autovehicul, de tractor agricol sau forestier ori tramvai, aflat în evidența sau îngrijirea sa, prezintă afecțiuni medicale prevăzute în ordinul ministrului sănătății emis conform [alin. \(2\)](#), este obligat să emită bilet de trimitere către o unitate de asistență medicală autorizată prevăzută la [alin. \(4\)](#), cu diagnosticele constatate și cu datele de contact ale unității medicale în care medicul trimițător își desfășoară activitatea și să consemneze acest lucru în fișa medicală a conducătorului. Biletul de trimitere va fi comunicat conducătorului, de îndată, prin orice mijloc de comunicare prevăzut de [Legea nr. 134/2010 privind Codul de procedură civilă, republicată](#), cu modificările și completările ulterioare. În baza biletului de trimitere, în termen de 3 zile lucrătoare de la comunicarea acestuia, persoana care posedă permis de conducere este obligată să se prezinte la unitatea de asistență medicală autorizată pentru a efectua examinarea medicală de specialitate.

La data de 06-01-2019 Alineatul (6) din Articolul 22 , Sectiunea 1 , Capitolul III a fost modificat de [Punctul 2, ARTICOLUL UNIC din LEGEA nr. 345 din 27 decembrie 2018, publicată în MONITORUL OFICIAL nr. 4 din 03 ianuarie 2019](#)

(6¹) În cazul în care unitatea de asistență medicală autorizată, în urma realizării examenului de specialitate necesar, stabilește că persoana care posedă permis de conducere este inaptă medical pentru a conduce un autovehicul, tractor agricol sau forestier ori tramvai, aceasta este obligată, în termen de o zi de la data constatării, să comunice rezultatul examinării către poliția rutieră în a cărei rază teritorială unitatea își desfășoară activitatea, către medicul trimițător, precum și persoanei declarate inaptă din punct de vedere medical pentru a conduce un autovehicul, tractor agricol sau forestier ori tramvai. În cazul în care persoana care posedă permis de conducere este declarată aptă medical, unitatea de asistență medicală autorizată comunică, în termen de 15 zile de la constatare, rezultatul examinării către medicul trimițător.

La data de 06-01-2019 Articolul 22 din Sectiunea 1 , Capitolul III a fost completat de [Punctul 3, ARTICOLUL UNIC din LEGEA nr. 345 din 27 decembrie 2018, publicată în MONITORUL OFICIAL nr. 4 din 03 ianuarie 2019](#)

(6²) În cazul în care, în termen de 30 zile de la data comunicării biletului de trimitere în condițiile [alin. \(6\)](#), medicul trimițător nu este înștiințat de către unitatea de asistență medicală autorizată asupra rezultatului examinării, acesta este obligat să comunice poliției rutiere pe a cărei rază teritorială acesta își desfășoară activitatea numele, prenumele și codul numeric personal al persoanei aflate în evidența sa sau îngrijirea sa, precum și informația că aceasta a fost trimisă să se prezinte pentru o examinare medicală în conformitate cu prevederile [alin. \(6\)](#).

La data de 06-01-2019 Articolul 22 din Sectiunea 1 , Capitolul III a fost completat de [Punctul 3, ARTICOLUL UNIC din LEGEA nr. 345 din 27 decembrie 2018, publicată în MONITORUL OFICIAL nr. 4 din 03 ianuarie 2019](#)

(6³) La data primirii comunicării prevăzute la [alin. \(6¹\)](#) teza I sau, după caz, la [alin. \(6²\)](#), poliția rutieră retrage permisul de conducere al persoanei respective, făcând mențiune despre aceasta în evidența permiselor de conducere reținute și a sancțiunilor aplicate conducătorilor de autovehicule, tractoare agricole sau forestiere ori tramvaie. Măsura dispusă i se comunică, de îndată, conducătorului prevăzut la [alin. \(6\)](#).

La data de 06-01-2019 Articolul 22 din Sectiunea 1 , Capitolul III a fost completat de [Punctul 3, ARTICOLUL UNIC din LEGEA nr. 345 din 27 decembrie 2018, publicată în MONITORUL OFICIAL nr. 4 din 03 ianuarie 2019](#)

(6⁴) Persoana care posedă permis de conducere, declarată inaptă medical pentru a conduce un autovehicul, tractor agricol sau forestier ori tramvai, nu mai are dreptul de a conduce de la data comunicării acestui fapt de către poliția rutieră în condițiile [alin. \(6³\)](#). În termen de maximum 3 zile lucrătoare de la această dată, conducătorul este obligat să se prezinte la sediul poliției rutiere pentru a preda permisul de conducere, în vederea retragerii acestuia, până la încetarea cauzelor pentru care s-a luat această măsură.

La data de 06-01-2019 Articolul 22 din Sectiunea 1 , Capitolul III a fost completat de [Punctul 3, ARTICOLUL UNIC din LEGEA nr. 345 din 27 decembrie 2018, publicată în MONITORUL OFICIAL nr. 4 din 03 ianuarie 2019](#)



(7) Verificarea medicală se efectuează în condițiile stabilite prin ordin al ministrului sănătății, care se publică în Monitorul Oficial al României, Partea I*).

(8) Permisul de conducere al persoanei care este declarată inaptă psihologic pentru a conduce autovehicule, tractoare agricole sau forestiere ori tramvaie se retrage de către poliția rutieră și poate fi redobândit numai după încetarea motivului pentru care s-a luat această măsură.

La data de 06-01-2019 Alineatul (8) din Articolul 22, Secțiunea 1, Capitolul III a fost modificat de [Punctul 4, ARTICOLUL UNIC din LEGEA nr. 345 din 27 decembrie 2018, publicată în MONITORUL OFICIAL nr. 4 din 03 ianuarie 2019](#)

(9) Avizul de apt sau inapt medical poate fi contestat doar pe baza unei expertize efectuate de instituțiile medico-legale, la solicitarea și pe cheltuiala părților interesate.

La data de 20-09-2006 Art. 22 a fost modificat de [pct. 9 al art. I din ORDONANȚA DE URGENȚĂ nr. 63 din 6 septembrie 2006, publicată în MONITORUL OFICIAL nr. 792 din 20 septembrie 2006.](#)

Notă CTCE Conform [alin. \(2\) al art. III din ORDONANȚA DE URGENȚĂ nr. 63 din 6 septembrie 2006](#), publicată în MONITORUL OFICIAL nr. 792 din 20 septembrie 2006 prevederile alin. (1), (3), (4) și (7) ale art. 22 intră în vigoare la data aderării României la Uniunea Europeană.

Secțiunea a 2-a Permisul de conducere

Articolul 23

(1) Dreptul de a conduce un autovehicul, tractor agricol sau forestier ori tramvai pe drumurile publice îl are numai persoana care posedă permis de conducere valabil, corespunzător categoriei din care face parte vehiculul respectiv, sau dovada înlocuitoare a acestuia cu drept de circulație.

La data de 01-09-2014 Alin. (1) al art. 23 a fost modificat de [lit. e\) a pct. 35 al art. I din ORDONANȚA nr. 21 din 26 august 2014, publicată în MONITORUL OFICIAL nr. 635 din 29 august 2014, prin înlocuirea expresiei "autovehicul sau tramvai" cu expresia "autovehicul, tractor agricol sau forestier ori tramvai".](#)

(2) Au dreptul de a conduce autovehicule, tractoare agricole sau forestiere ori tramvaie pe drumurile publice, în condițiile stabilite prin regulament, și persoanele care urmează un curs de pregătire practică, în vederea obținerii permisului de conducere, numai în prezența și sub supravegherea directă a unui instructor auto atestat în acest sens, precum și a examinatorului din cadrul autorității competente în timpul desfășurării probelor practice ale examenului pentru obținerea permisului de conducere pentru oricare dintre categoriile prevăzute de lege.

La data de 01-09-2014 Alin. (2) al art. 23 a fost modificat de [lit. e\) a pct. 35 al art. I din ORDONANȚA nr. 21 din 26 august 2014, publicată în MONITORUL OFICIAL nr. 635 din 29 august 2014, prin înlocuirea expresiei "autovehicule sau tramvaie" cu expresia "autovehicule, tractoare agricole sau forestiere ori tramvaie".](#)

(3) Pe parcursul activității de pregătire practică sau de examinare în vederea obținerii permisului de conducere, instructorul auto atestat ori, după caz, examinatorul împreună cu persoana pe care o supraveghează sau o examinează răspund pentru încălcarea de către aceasta a regulilor de circulație sau, după caz, pentru pagubele produse terților ca urmare a producerii unui accident de circulație.

(3¹) Pregătirea teoretică și practică a persoanelor în vederea obținerii permisului de conducere este precedată de o evaluare obligatorie a capacităților psihologice solicitate în activitatea de conducere a autovehiculelor, tractoarelor agricole sau forestiere ori tramvaielor. Evaluarea psihologică este obligatorie în vederea obținerii certificatului de atestare profesională pentru conducătorii de autovehicule și de tramvaie stabiliți prin prezenta ordonanță de urgență.

La data de 01-09-2014 Alin. (3¹) al art. 23 a fost modificat de [lit. e\) a pct. 35 al art. I din ORDONANȚA nr. 21 din 26 august 2014, publicată în MONITORUL OFICIAL nr. 635 din 29 august 2014, prin înlocuirea expresiei "autovehicule sau tramvaie" cu expresia "autovehicule, tractoare agricole sau forestiere ori tramvaie".](#)

(3²) Conducătorii de autovehicule sau de tramvaie, deținători ai certificatului de atestare profesională, vor fi evaluați periodic din punct de vedere al capacităților psihologice solicitate în activitatea de conducere a autovehiculelor sau tramvaielor, în condițiile stabilite de reglementările în vigoare.

La data de 20-01-2007 Alin. (3²) al art. 23 a fost modificat de [pct. 9 al art. I din LEGEA nr. 6 din 9 ianuarie 2007, publicată în MONITORUL OFICIAL nr. 30 din 17 ianuarie 2007.](#)



(3³) Evaluarea psihologică se efectuează în condițiile stabilite prin ordin al ministrului transporturilor, în condițiile legii, care se publică în Monitorul Oficial al României, Partea I*).

La data de 20-09-2006 Alin. (3³) al art. 23 a fost introdus de [pct. 10 al art. I din ORDONANȚA DE URGENȚĂ nr. 63 din 6 septembrie 2006, publicată în MONITORUL OFICIAL nr. 792 din 20 septembrie 2006.](#)

(3⁴) Evaluarea psihologică se realizează în laboratoare de specialitate autorizate din cadrul instituțiilor abilitate.

La data de 20-01-2007 Alin. (3⁴) al art. 23 a fost modificat de [pct. 9 al art. I din LEGEA nr. 6 din 9 ianuarie 2007, publicată în MONITORUL OFICIAL nr. 30 din 17 ianuarie 2007.](#)

(3⁵) Lista laboratoarelor de specialitate autorizate se stabilește și se actualizează prin ordin al ministrului transporturilor, care se publică în Monitorul Oficial al României, Partea I.

La data de 20-01-2007 Alin. (3⁵) al art. 23 a fost modificat de [pct. 9 al art. I din LEGEA nr. 6 din 9 ianuarie 2007, publicată în MONITORUL OFICIAL nr. 30 din 17 ianuarie 2007.](#)

(4) Persoanele care solicită prezentarea la examen pentru obținerea permisului de conducere sau a unor noi categorii ale acestuia trebuie să îndeplinească, potrivit legii, condițiile de vârstă, să fie apte din punct de vedere medical și să facă dovada pregătirii teoretice și practice prin cursuri organizate de unități autorizate, potrivit legii

La data de 19-01-2013 Alin. (4) al art. 23 a fost modificat de [pct. 18 al art. I din LEGEA nr. 203 din 9 noiembrie 2012, publicată în MONITORUL OFICIAL nr. 760 din 12 noiembrie 2012, prin înlocuirea sintagmei "subcategorii de vehicule" cu sintagma "categorii de vehicule".](#)

(5) Abrogat.

La data de 01-09-2014 Alin. (5) al art. 23 a fost abrogat de [pct. 8 al art. I din ORDONANȚA nr. 21 din 26 august 2014, publicată în MONITORUL OFICIAL nr. 635 din 29 august 2014.](#)

(6) Pot fi atestați ca profesori de legislație sau instructori auto pentru pregătirea practică, fără școlarizare și susținerea examenului de atestare, polițiștii rutieri cu grad de ofițer cărora le-au încetat raporturile de serviciu și care și-au desfășurat activitatea neîntrerupt în ultimii 10 ani în structurile poliției rutiere.

(7) Polițiștii rutieri care nu au grad de ofițer pot fi atestați ca instructori auto pentru pregătirea practică, dacă îndeplinesc condițiile prevăzute la [alin. \(6\)](#).

(8) Abrogat.

La data de 01-09-2014 Alin. (8) al art. 23 a fost abrogat de [pct. 8 al art. I din ORDONANȚA nr. 21 din 26 august 2014, publicată în MONITORUL OFICIAL nr. 635 din 29 august 2014.](#)

(9) Examenul pentru obținerea permisului de conducere constă în susținerea unei probe teoretice de verificare a cunoștințelor și a unei probe practice de verificare a aptitudinilor și comportamentului, corespunzător categoriei de permis solicitat. Proba practică pentru categoria AM constă numai în verificarea aptitudinilor în poligoane special amenajate. Condițiile de obținere a permisului de conducere se stabilesc prin regulament.

La data de 19-01-2013 Alin. (9) al art. 23 a fost modificat de [pct. 6 al art. I din LEGEA nr. 203 din 9 noiembrie 2012, publicată în MONITORUL OFICIAL nr. 760 din 12 noiembrie 2012.](#)

(9¹) Pentru asigurarea și verificarea legalității examenului de obținere a permisului de conducere, modul de desfășurare a probei teoretice se înregistrează video, iar în cazul probei practice atât video, cât și audio, cu sisteme tehnice de monitorizare. Pentru proba practică, sistemele tehnice de monitorizare se instalează pe autovehiculele folosite la susținerea probei practice.

La data de 30-06-2016 Alin. (9¹) al art. 23 a fost introdus de [subpct. 4 al pct. IV al art. 14, Cap. II din ORDONANȚA DE URGENȚĂ nr. 41 din 28 iunie 2016, publicată în MONITORUL OFICIAL nr. 490 din 30 iunie 2016.](#)

Notă CTCE Conform [art. 17, Cap. III din ORDONANȚA DE URGENȚĂ nr. 41 din 28 iunie 2016, publicată în MONITORUL OFICIAL nr. 490 din 30 iunie 2016, prevederile art. 23 alin. \(9¹\)-\(9⁴\) din Ordonanța de urgență a Guvernului nr. 195/2002 privind circulația pe drumurile publice, republicată în Monitorul Oficial al României, Partea I, nr. 670 din 3 august 2006, cu modificările și completările ulterioare, astfel](#)



cum a fost modificată și completată la pct. IV, intră în vigoare în termen de 1 an de la data intrării în vigoare a prezentei ordonanțe de urgență.

(9²) Prin excepție de la prevederile [alin. \(9¹\)](#), nu se înregistrează audio sau video proba practică susținută pentru categoriile AM, A1, A2 și A.

La data de 30-06-2016 Alin. (9²) al art. 23 a fost introdus de [subpct. 4 al pct. IV al art. 14, Cap. II din ORDONANȚA DE URGENȚĂ nr. 41 din 28 iunie 2016, publicată în MONITORUL OFICIAL nr. 490 din 30 iunie 2016.](#)

Notă CTCE Conform [art. 17, Cap. III din ORDONANȚA DE URGENȚĂ nr. 41 din 28 iunie 2016](#), publicată în MONITORUL OFICIAL nr. 490 din 30 iunie 2016, prevederile [art. 23 alin. \(9¹\)-\(9⁴\) din Ordonanța de urgență a Guvernului nr. 195/2002](#) privind circulația pe drumurile publice, republicată în Monitorul Oficial al României, Partea I, nr. 670 din 3 august 2006, cu modificările și completările ulterioare, astfel cum a fost modificată și completată la pct. IV, intră în vigoare în termen de 1 an de la data intrării în vigoare a prezentei ordonanțe de urgență.

(9³) Sistemele tehnice de monitorizare prevăzute la [alin. \(1\)](#) se asigură de către serviciul public comunitar regim permise de conducere și înmatriculare a vehiculelor care organizează examenul de obținere a permisului de conducere.

La data de 30-06-2016 Alin. (9³) al art. 23 a fost introdus de [subpct. 4 al pct. IV al art. 14, Cap. II din ORDONANȚA DE URGENȚĂ nr. 41 din 28 iunie 2016, publicată în MONITORUL OFICIAL nr. 490 din 30 iunie 2016.](#)

Notă CTCE Conform [art. 17, Cap. III din ORDONANȚA DE URGENȚĂ nr. 41 din 28 iunie 2016](#), publicată în MONITORUL OFICIAL nr. 490 din 30 iunie 2016, prevederile [art. 23 alin. \(9¹\)-\(9⁴\) din Ordonanța de urgență a Guvernului nr. 195/2002](#) privind circulația pe drumurile publice, republicată în Monitorul Oficial al României, Partea I, nr. 670 din 3 august 2006, cu modificările și completările ulterioare, astfel cum a fost modificată și completată la pct. IV, intră în vigoare în termen de 1 an de la data intrării în vigoare a prezentei ordonanțe de urgență.

(9⁴) Procedura și condițiile tehnice în care se realizează și stochează înregistrările prevăzute la [alin. \(9¹\)](#), precum și măsurile pentru protejarea acestora și a datelor cu caracter personal se stabilesc, în condițiile legii, prin ordin al ministrului afacerilor interne.

La data de 30-06-2016 Alin. (9⁴) al art. 23 a fost introdus de [subpct. 4 al pct. IV al art. 14, Cap. II din ORDONANȚA DE URGENȚĂ nr. 41 din 28 iunie 2016, publicată în MONITORUL OFICIAL nr. 490 din 30 iunie 2016.](#)

Notă CTCE Conform [art. 17, Cap. III din ORDONANȚA DE URGENȚĂ nr. 41 din 28 iunie 2016](#), publicată în MONITORUL OFICIAL nr. 490 din 30 iunie 2016, prevederile [art. 23 alin. \(9¹\)-\(9⁴\) din Ordonanța de urgență a Guvernului nr. 195/2002](#) privind circulația pe drumurile publice, republicată în Monitorul Oficial al României, Partea I, nr. 670 din 3 august 2006, cu modificările și completările ulterioare, astfel cum a fost modificată și completată la pct. IV, intră în vigoare în termen de 1 an de la data intrării în vigoare a prezentei ordonanțe de urgență.

(10) Procedura de examinare pentru obținerea permisului de conducere se stabilește prin ordin al ministrului afacerilor interne, care se publică în Monitorul Oficial al României, Partea I. Notă CTCE Conform [alin. \(2\) al art. III din ORDONANȚA DE URGENȚĂ nr. 63 din 6 septembrie 2006](#), publicată în MONITORUL OFICIAL nr. 792 din 20 septembrie 2006 prevederile alin. (3¹), (3²), (3³), (3⁴), (3⁵) și (4) ale art. 23 intră în vigoare la data aderării României la Uniunea Europeană.

Articolul 23¹

(1) Persoanele cu domiciliul sau reședința în România ori care dovedesc că se află la studii în România de cel puțin 6 luni pot solicita obținerea permisului de conducere autorităților competente să le examineze.

(2) În sensul prezentei ordonanțe de urgență, pentru procedurile aferente permisului de conducere, au domiciliul sau reședința în România persoanele care se află în una dintre următoarele situații:

a) locuiesc în mod obișnuit cel puțin 185 de zile într-un an calendaristic la o adresă sau la adrese din România datorită unor legături personale și profesionale ori datorită unor legături personale care relevă legături strânse cu adresa sau adresele din România, dacă persoanele nu au legături profesionale;

b) revin periodic la o adresă din România datorită unor legături personale cu adresa respectivă, deși locuiesc alternativ în locuri diferite, situate în două sau mai multe state membre ale Uniunii Europene ori ale Spațiului Economic European ori în Confederația Elvețiană, deoarece legăturile lor profesionale sunt într-un loc diferit de cel al legăturilor personale;

c) locuiesc în mod obișnuit la o adresă din România datorită legăturilor personale cu adresa respectivă, deși locuiesc temporar și în alt stat membru al Uniunii Europene ori al Spațiului Economic European ori în Confederația Elvețiană pentru îndeplinirea unei activități sau misiuni cu durată determinată.

(3) Persoanele care și-au stabilit domiciliul sau reședința în România potrivit [Ordonanței de urgență a Guvernului nr. 97/2005](#) privind evidența, domiciliul, reședința și actele de identitate ale cetățenilor români, republicată, cu modificările și completările ulterioare, pot solicita obținerea permisului de conducere autorităților competente să le examineze, dacă se află în una dintre situațiile prevăzute la [alin. \(2\)](#).

(4) Participarea la studii în cadrul unei universități sau școli din România nu implică transferul domiciliului sau al reședinței în România.



(5) Dovada încadrării în una dintre situațiile prevăzute la [alin. \(2\)](#), precum și a studiilor în România se face, în condițiile stabilite prin ordinul ministrului afacerilor interne prevăzut la [art. 23 alin. \(10\)](#), cu documente:

- a) prevăzute de actele normative care reglementează domiciliul, reședința și actele de identitate ale cetățenilor români, libera circulație pe teritoriul României a cetățenilor statelor membre ale Uniunii Europene, Spațiului Economic European și a cetățenilor Confederației Elvețiene sau regimul străinilor în România;
- b) emise de instituția/instituțiile de învățământ, acreditată/acreditate în condițiile legii, care să ateste că persoana urmează studii în România de cel puțin 6 luni;
- c) alte documente justificative, după caz.

La data de 01-09-2014 Art. 23^{^1} a fost modificat de [pct. 9 al art. I din ORDONANȚA nr. 21 din 26 august 2014, publicată în MONITORUL OFICIAL nr. 635 din 29 august 2014.](#)

Articolul 24

(1) Examinarea pentru obținerea permisului de conducere și eliberarea acestuia se realizează de către autoritatea competentă pe raza căreia solicitantii își au domiciliul ori reședința în sensul [art. 23^{^1} alin. \(2\)](#) sau, în cazul celor aflați la studii în România de cel puțin 6 luni, de către autoritatea competentă pe raza căreia se află adresa unde locuiesc.

La data de 01-09-2014 Alin. (1) al art. 24 a fost modificat de [pct. 10 al art. I din ORDONANȚA nr. 21 din 26 august 2014, publicată în MONITORUL OFICIAL nr. 635 din 29 august 2014.](#)

(1^{^1}) Prin excepție de la prevederile [alin. \(1\)](#), candidații care solicită obținerea categoriilor Tr, Tb sau Tv, precum și candidații cu dizabilități fizice pot fi examinați de autoritatea competentă pe raza căreia se află școala de conducători auto autorizată unde aceștia au absolvit cursurile de pregătire teoretică și practică.

La data de 01-09-2014 Alin. (1^{^1}) al art. 24 a fost introdus de [pct. 11 al art. I din ORDONANȚA nr. 21 din 26 august 2014, publicată în MONITORUL OFICIAL nr. 635 din 29 august 2014.](#)

(2) Forma și conținutul permisului de conducere se stabilesc prin ordin al ministrului afacerilor interne, care se publică în Monitorul Oficial al României, Partea I.

La data de 20-09-2006 Alin. (2) al art. 24 a fost modificat de [pct. 12 al art. I din ORDONANȚA DE URGENȚĂ nr. 63 din 6 septembrie 2006, publicată în MONITORUL OFICIAL nr. 792 din 20 septembrie 2006.](#)

(3) În localitățile în care autoritatea competentă autorizează desfășurarea cursurilor de pregătire și susținerea examenului pentru obținerea permisului de conducere, acestea se pot organiza, la cerere, și în limba minorității naționale respective.

(4) În cazul cetățenilor străini și al cetățenilor statelor membre ale Uniunii Europene care își stabilesc domiciliul ori reședința în România sau, după caz, se află la studii în România, examinarea la proba teoretică pentru obținerea permisului de conducere se poate efectua, la cerere, într-o limbă de circulație internațională.

La data de 19-01-2013 Alin. (4) al art. 24 a fost modificat de [pct. 8 al art. I din LEGEA nr. 203 din 9 noiembrie 2012, publicată în MONITORUL OFICIAL nr. 760 din 12 noiembrie 2012.](#)

(5) Valabilitatea administrativă a permiselor de conducere, pe categorii de vehicule, este următoarea:

- a) 5 ani pentru permisele de conducere eliberate pentru vehiculele din categoriile C₁, C_{1E}, C, CE, D₁, D_{1E}, D, DE, Tr, Tb și Tv*);
- b) 10 ani pentru permisele de conducere eliberate pentru vehiculele din categoriile AM, A₁, A₂, A, B, B₁ și BE.

La data de 19-01-2013 Alin. (5) al art. 24 a fost modificat de [pct. 8 al art. I din LEGEA nr. 203 din 9 noiembrie 2012, publicată în MONITORUL OFICIAL nr. 760 din 12 noiembrie 2012.](#)

Notă CTCE Conform [art. III din LEGEA nr. 203 din 9 noiembrie 2012](#), publicată în MONITORUL OFICIAL nr. 760 din 12 noiembrie 2012, permisele de conducere eliberate anterior datei de 19 ianuarie 2013 pentru categoriile de vehicule echivalente celor prevăzute la [art. 24 alin. \(5\) lit. a\)](#) din Ordonanța de urgență a Guvernului nr. 195/2002, republicată, cu modificările și completările ulterioare, inclusiv cu cele aduse prin prezenta lege, își păstrează valabilitatea administrativă până la data expirării menționată în acestea.

(5^{^1}) În cazul pierderii, furtului sau al deteriorării permiselor de conducere ori al schimbării numelui titularului, autoritățile competente eliberează, după caz, un duplicat a cărui valabilitate nu poate depăși valabilitatea administrativă a documentului înlocuit sau alt permis de conducere.



La data de 19-01-2013 Alin. (5[^]1) al art. 24 a fost introdus de [pct. 9 al art. I din LEGEA nr. 203 din 9 noiembrie 2012, publicată în MONITORUL OFICIAL nr. 760 din 12 noiembrie 2012.](#)

(5[^]2) Eliberarea unui nou permis de conducere cu o nouă valabilitate administrativă se realizează numai după efectuarea examinării medicale prevăzute la [art. 22](#).

La data de 01-09-2014 Alin. (5[^]2) al art. 24 a fost modificat de [pct. 12 al art. I din ORDONANȚA nr. 21 din 26 august 2014, publicată în MONITORUL OFICIAL nr. 635 din 29 august 2014.](#)

(5[^]3) În cazurile prevăzute la [alin. \(5[^]1\)](#) și [\(5[^]2\)](#), eliberarea permiselor de conducere respective se realizează fără susținerea unui nou examen, la cererea persoanelor care au domiciliul sau reședința în România în sensul [art. 23[^]1 alin. \(2\)](#) ori care dovedesc că se află la studii în România de cel puțin 6 luni și care dețin permis de conducere eliberat de autoritățile competente române, în condițiile stabilite prin ordin al ministrului afacerilor interne, care se publică în Monitorul Oficial al României, Partea I.

La data de 01-09-2014 Alin. (5[^]3) al art. 24 a fost modificat de [pct. 12 al art. I din ORDONANȚA nr. 21 din 26 august 2014, publicată în MONITORUL OFICIAL nr. 635 din 29 august 2014.](#)

(6) Nu are dreptul să se prezinte la examen pentru obținerea permisului de conducere persoana care a fost condamnată, prin hotărâre judecătorească rămasă definitivă, pentru o infracțiune la regimul circulației pe drumurile publice sau pentru o infracțiune care a avut ca rezultat uciderea sau vătămarea corporală a unei persoane, săvârșită ca urmare a nerespectării regulilor de circulație, cu excepția cazurilor când a intervenit una dintre situațiile prevăzute la [art. 116 alin. \(1\)](#).

La data de 01-02-2014 Alin. (6) al art. 24 a fost modificat de [pct. 1 al art. 59 din LEGEA nr. 255 din 19 iulie 2013, publicată în MONITORUL OFICIAL nr. 515 din 14 august 2013.](#)

(7) La eliberarea permisului de conducere, serviciile publice comunitare regim permise de conducere și înmatriculare a vehiculelor înscris în Registrul național de evidență a permiselor de conducere și a vehiculelor înmatriculate, prevăzut la [art. 11 alin. \(4\)](#), următoarele date în format electronic:

La data de 26-12-2019 Partea introductivă a Alineatului (7) din Articolul 24, Secțiunea a 2-a, Capitolul III a fost modificată de [Punctul 6, Articolul I din LEGEA nr. 241 din 20 decembrie 2019, publicată în MONITORUL OFICIAL nr. 1032 din 23 decembrie 2019](#)

a) datele de identificare a titularului permisului de conducere românesc, respectiv: numele de familie, prenumele, codul numeric personal sau, dacă este cazul, echivalentul acestuia, potrivit legislației naționale aplicabile, fotografia și semnătura titularului, locul și data nașterii, domiciliul sau reședința, precum și, opțional, un număr de telefon și adresa de poștă electronică ale persoanei;

La data de 26-12-2019 Litera a) din Alineatul (7), Articolul 24, Secțiunea a 2-a, Capitolul III a fost modificată de [Punctul 6, Articolul I din LEGEA nr. 241 din 20 decembrie 2019, publicată în MONITORUL OFICIAL nr. 1032 din 23 decembrie 2019](#)

b) categoriile de vehicule pentru care posedă drept de conducere;

c) codurile armonizate ale Uniunii Europene;

d) datele de identificare a permisului de conducere.

La data de 02-09-2017 Articolul 24 din Secțiunea a 2-a, Capitolul III a fost completat de [Punctul 7, Articolul I din ORDONANȚA nr. 14 din 18 august 2017, publicată în MONITORUL OFICIAL nr. 685 din 23 august 2017](#)

(8) Permisele de conducere românești care au fost preschimbate cu documente similare în alte state își pierd valabilitatea. Notificările de preschimbare transmise de statele emitente se înregistrează în Registrul național de evidență a permiselor de conducere și a vehiculelor înmatriculate de către Direcția Regim Permise de Conducere și Înmatriculare a Vehiculelor sau de către serviciile publice comunitare regim permise de conducere și înmatriculare a vehiculelor.

La data de 02-09-2017 Articolul 24 din Secțiunea a 2-a, Capitolul III a fost completat de [Punctul 7, Articolul I din ORDONANȚA nr. 14 din 18 august 2017, publicată în MONITORUL OFICIAL nr. 685 din 23 august 2017](#)

(9) Datele prevăzute la [alin. \(7\)](#) se șterg după 10 ani de la data încetării valabilității permisului de conducere.



La data de 02-09-2017 Articolul 24 din Sectiunea a 2-a , Capitolul III a fost completat de [Punctul 7, Articolul I din ORDONANȚA nr. 14 din 18 august 2017, publicată în MONITORUL OFICIAL nr. 685 din 23 august 2017](#)

Articolul 24¹

(1) Permisele de conducere se eliberează după cum urmează:

- a) pentru categoriile C₁, C, D₁ și D - conducătorilor auto care dețin permis de conducere categoria B și care au promovat examenul corespunzător categoriei solicitate;
 - b) pentru categoriile BE, C_{1E}, CE, D_{1E} și DE - conducătorilor auto care dețin permis de conducere pentru categoriile B, C₁, C, D₁, respectiv D și care au promovat examenul corespunzător categoriei solicitate.
- (2) Permisele de conducere dau dreptul de a conduce vehicule pe drumurile publice, după cum urmează:
- a) permisele de conducere eliberate pentru categoriile C_{1E}, CE, D_{1E} sau DE sunt valabile pentru ansamblurile de vehicule din categoria BE;
 - b) permisele de conducere eliberate pentru categoria CE sunt valabile pentru categoria DE, dacă titularii dețin permis de conducere pentru categoria D;
 - c) permisele de conducere eliberate pentru categoria CE, respectiv categoria DE sunt valabile pentru ansamblurile de vehicule din categoria C_{1E}, respectiv categoria D_{1E};
 - d) permisele de conducere eliberate pentru orice categorie sunt valabile pentru vehiculele din categoria AM;
 - e) permisele de conducere eliberate pentru categoria A₂ sunt valabile și pentru categoria A₁;
 - f) permisele de conducere eliberate pentru categoria A sunt valabile și pentru categoriile A₁ și A₂, cele eliberate pentru categoria B sunt valabile și pentru categoria B₁, cele eliberate pentru categoria C sunt valabile și pentru categoria C₁, iar cele eliberate pentru categoria D sunt valabile și pentru categoria D₁;

La data de 01-09-2014 Lit. f) a alin. (2) al art. 24¹ a fost modificată de [pct. 13 al art. I din ORDONANȚA nr. 21 din 26 august 2014, publicată în MONITORUL OFICIAL nr. 635 din 29 august 2014.](#)

- g) permisele de conducere eliberate pentru categoria B sunt valabile pentru triciclurile cu motor având o putere de peste 15 kW, cu condiția ca deținătorii permiselor să aibă vârsta de 21 de ani împliniți.
- h) permisele de conducere eliberate pentru una dintre categoriile B, BE, C sau CE sunt valabile și pentru categoria Tr, în anumite cazuri specifice;

La data de 01-09-2014 Lit. h) a alin. (2) al art. 24¹ a fost introdusă de [pct. 14 al art. I din ORDONANȚA nr. 21 din 26 august 2014, publicată în MONITORUL OFICIAL nr. 635 din 29 august 2014.](#)

- i) permisele de conducere eliberate numai pentru categoria Tr sunt valabile și pentru ansamblul format dintr-un vehicul din categoria Tr și una sau două remorci;

La data de 01-09-2014 Lit. i) a alin. (2) al art. 24¹ a fost introdusă de [pct. 14 al art. I din ORDONANȚA nr. 21 din 26 august 2014, publicată în MONITORUL OFICIAL nr. 635 din 29 august 2014.](#)

- j) permisele de conducere eliberate pentru categoriile D sau DE sunt valabile și pentru vehiculele din categoria Tb.

La data de 01-09-2014 Lit. j) a alin. (2) al art. 24¹ a fost introdusă de [pct. 14 al art. I din ORDONANȚA nr. 21 din 26 august 2014, publicată în MONITORUL OFICIAL nr. 635 din 29 august 2014.](#)

(2¹) Cazurile specifice pentru care se consideră îndeplinită condiția prevăzută la [alin. \(2\) lit. h\)](#) pentru a da dreptul de a conduce vehicule pe drumurile publice sunt următoarele:

- a) permisul de conducere pentru categoria B este valabil pentru vehicule din categoria Tr cu masa totală maximă autorizată de până la 3.500 kg, la care se poate atașa o remorcă a cărei masă totală maximă autorizată să fie mai mică de 750 kg;
- b) permisul de conducere pentru categoria BE este valabil pentru vehicule din categoria Tr cu masa totală maximă autorizată de până la 3.500 kg, la care se poate atașa o remorcă a cărei masă totală maximă autorizată să fie mai mică de 3.500 kg;
- c) permisul de conducere pentru categoria C este valabil pentru vehicule din categoria Tr cu masa totală maximă autorizată mai mare de 3.500 kg, la care se poate atașa o remorcă a cărei masă totală maximă autorizată să fie mai mică de 750 kg;
- d) permisul de conducere pentru categoria CE este valabil pentru vehicule din categoria Tr cu masa totală maximă autorizată mai mare de 3.500 kg, la care se poate atașa o remorcă a cărei masă totală maximă autorizată să fie mai mare de 750 kg.

La data de 01-09-2014 Alin. (2¹) al art. 24¹ a fost introdus de [pct. 15 al art. I din ORDONANȚA nr. 21 din 26 august 2014, publicată în MONITORUL OFICIAL nr. 635 din 29 august 2014.](#)



(3) Persoanele care posedă permis de conducere categoria B au dreptul de a conduce ansamblurile de vehicule prevăzute la [lit. f\) pct. 3 din anexa nr. 1](#), în cazul în care ansamblul depășește 3.500 kg, numai dacă fac dovada că au absolvit un curs de formare în cadrul unei unități autorizate de pregătire a conducătorilor de vehicule.

La data de 19-01-2013 Art. 24¹ a fost introdus de [pct. 10 al art. I din LEGEA nr. 203 din 9 noiembrie 2012, publicată în MONITORUL OFICIAL nr. 760 din 12 noiembrie 2012.](#)

Articolul 25

(1) Pentru conducătorii de autovehicule, tractoare agricole sau forestiere ori tramvaie care au o vechime mai mică de un an de la obținerea permisului de conducere se stabilesc prin regulament reguli suplimentare de circulație.

La data de 01-09-2014 Alin. (1) al art. 25 a fost modificat de [lit. e\) a pct. 35 al art. I din ORDONANȚA nr. 21 din 26 august 2014, publicată în MONITORUL OFICIAL nr. 635 din 29 august 2014, prin înlocuirea expresiei "autovehicule sau tramvaie" cu expresia "autovehicule, tractoare agricole sau forestiere ori tramvaie".](#)

(2) Autovehiculele și tractoarele agricole sau forestiere conduse de persoanele prevăzute la [alin. \(1\)](#) vor purta un semn distinctiv, în condițiile stabilite prin regulament.

La data de 01-09-2014 Alin. (2) al art. 25 a fost modificat de [lit. d\) a pct. 35 al art. I din ORDONANȚA nr. 21 din 26 august 2014, publicată în MONITORUL OFICIAL nr. 635 din 29 august 2014, prin înlocuirea termenului "autovehicule" cu expresia "autovehicule și tractoare agricole sau forestiere".](#)

(3) Conducătorii de vehicule pot monta pe autovehiculele proprii semnul internațional distinctiv pentru conducătorul de autovehicul cu dizabilități de auz, sub forma unui pătrat de culoare albastră, cu latura de 100 mm, având în centru reprezentarea grafică folosită la nivel internațional de culoare albă, după cum urmează:

- a) la autovehiculele din categoria AM, A1, A2 și A, în partea din spate, lângă numărul de înmatriculare sau de înregistrare, după caz;
- b) la celelalte autovehicule, pe lunetă, în partea dreaptă sau stângă sus;
- c) la autovehiculele care nu sunt prevăzute cu lunetă, pe caroserie în partea dreaptă sau stângă sus;
- d) la autovehiculele care tractează o remorcă, pe caroseria remorcii, în partea dreaptă sau stângă sus.

La data de 09-04-2020 Articolul 25 din Secțiunea a 2-a, Capitolul III a fost completat de [Punctul 1, ARTICOLUL UNIC din LEGEA nr. 46 din 3 aprilie 2020, publicată în MONITORUL OFICIAL nr. 287 din 06 aprilie 2020](#)

Articolul 26

Proprietarii sau deținătorii mandatați de autovehicule care efectuează transport public de persoane sau de mărfuri periculoase sunt obligați să asigure testarea anuală a conducătorilor de autovehicule atestați profesional, în scopul însușirii corecte și al respectării de către aceștia a dispozițiilor legale care reglementează circulația pe drumurile publice.

Articolul 27

Abrogat.

La data de 29-06-2007 Art. 27 a fost abrogat de [pct. 10 al art. I din ORDONANȚA DE URGENȚĂ nr. 69 din 28 iunie 2007, publicată în MONITORUL OFICIAL nr. 443 din 29 iunie 2007.](#)

Articolul 28

Evidența permiselor de conducere reținute și a sancțiunilor aplicate conducătorilor de autovehicule, tractoare agricole sau forestiere ori tramvaie se ține de către poliția rutieră, în condiții stabilite prin ordin al ministrului afacerilor interne.

La data de 01-09-2014 Art. 28 a fost modificat de [lit. e\) a pct. 35 al art. I din ORDONANȚA nr. 21 din 26 august 2014, publicată în MONITORUL OFICIAL nr. 635 din 29 august 2014, prin înlocuirea expresiei "autovehicule sau tramvaie" cu expresia "autovehicule, tractoare agricole sau forestiere ori tramvaie".](#)

Articolul 28¹

Prelucrările de date cu caracter personal se realizează cu respectarea prevederilor legale privind protecția persoanelor fizice cu privire la prelucrarea datelor cu caracter personal și libera circulație a acestor date.

La data de 02-09-2017 Secțiunea a 2-a din Capitolul III a fost completată de [Punctul 8, Articolul I din ORDONANȚA nr. 14 din 18 august 2017, publicată în MONITORUL OFICIAL nr. 685 din 23 august 2017](#)



Capitolul IV Semnalizarea rutieră

Articolul 29

(1) Circulația pe drumurile publice se desfășoară în conformitate cu regulile de circulație și cu respectarea semnificației semnalizării rutiere realizate prin mijloacele de semnalizare, semnalele și indicațiile polițistului rutier care dirijează circulația, semnalele speciale de avertizare luminoase sau sonore, de semnalizare temporară și semnalele conducătorilor de vehicule.

(2) Participanții la trafic sunt obligați să respecte și semnalele polițiștilor de frontieră, ale îndrumătorilor de circulație ai Ministerului Apărării Naționale, ale organelor fiscale din cadrul Agenției Naționale de Administrare Fiscală aflați în îndeplinirea atribuțiilor de serviciu, ale agenților căilor ferate, ale persoanelor desemnate pentru dirijarea circulației pe sectoarele de drum pe care se execută lucrări de reabilitare a acestora, ale membrilor patrulelor școlare de circulație care acționează în imediata apropiere a unităților de învățământ, precum și ale nevăzătorilor, potrivit prevederilor din regulament.

La data de 23-06-2010 Alin. (2) al art. 29 a fost modificat de [pct. 1 al art. XVIII din ORDONANȚA DE URGENȚĂ nr. 54 din 23 iunie 2010, publicată în MONITORUL OFICIAL nr. 421 din 23 iunie 2010.](#)

Articolul 30

(1) Mijloacele de semnalizare rutieră sunt:

- a) sistemele de semnalizare luminoasă sau sonoră;
- b) indicatoarele;
- c) marcajele;
- d) alte dispozitive speciale.

(2) Mijloacele de semnalizare rutieră se constituie într-un sistem unitar, se realizează și se instalează astfel încât să fie observate cu ușurință și de la o distanță adecvată, atât pe timp de zi, cât și pe timp de noapte, de cei cărora li se adresează și trebuie să fie în deplină concordanță între ele, precum și într-o stare tehnică de funcționare corespunzătoare.

(3) Semnalele luminoase pentru dirijarea circulației în intersecții au următoarele semnificații:

- a) semnalul de culoare verde permite trecerea;
- b) semnalul de culoare roșie interzice trecerea;
- c) semnalul de culoare galbenă împreună cu cel de culoare roșie interzic trecerea.

(4) Mijloacele de semnalizare rutieră, precum și alte dispozitive speciale de acest fel se asigură, se instalează și se întrețin prin grija administratorului drumului public respectiv ori al căii ferate, după caz. Instalarea mijloacelor de semnalizare rutieră și a dispozitivelor speciale se execută numai cu avizul prealabil al poliției rutiere.

(5) Mijloacele de semnalizare și presemnalizare a intersecțiilor dintre două drumuri de categorii diferite se asigură, se instalează și se întrețin de către administratorul fiecărui drum, cu respectarea modului de reglementare a circulației stabilit în nodul rutier respectiv.

(6) Mijloacele de semnalizare rutieră pot fi însoțite și de dispozitive speciale de avertizare.

(7) Se interzic:

- a) amplasarea, în zona drumului public, de construcții, panouri sau dispozitive ce pot fi confundate cu indicatoarele sau cu instalațiile ce servesc la semnalizarea rutieră ori realizarea de amenajări sau alte obstacole care sunt de natură să limiteze vizibilitatea ori eficacitatea acestora, să stânjenească participanții la trafic sau să le distragă atenția, punând în pericol siguranța circulației;
- b) lipirea de afișe, inscripții sau înscrisuri pe indicatoarele ori dispozitivele ce servesc la semnalizarea rutieră, inclusiv pe suporturile acestora.

Articolul 31

Participanții la trafic trebuie să respecte regulile de circulație, semnalele, indicațiile și dispozițiile polițistului rutier, precum și semnificația diferitelor tipuri de mijloace de semnalizare rutieră, în următoarea ordine de prioritate:

- a) semnalele, indicațiile și dispozițiile polițistului rutier;
- b) semnalele speciale de avertizare, luminoase sau sonore ale autovehiculelor, prevăzute la [art. 32 alin. \(2\) lit. a\) și b\)](#);
- c) semnalizarea temporară care modifică regimul normal de desfășurare a circulației;
- d) semnalele luminoase sau sonore;
- e) indicatoarele;
- f) marcajele;
- g) regulile de circulație.

Articolul 32

(1) Semnalele speciale de avertizare luminoase sunt emise intermitent de dispozitivele de iluminare montate pe autovehicule și au următoarele semnificații:

- a) lumina roșie obligă participanții la trafic să oprească în direcția de mers cât mai aproape de marginea drumului;
- b) lumina albastră obligă participanții la trafic să acorde prioritate de trecere;
- c) lumina galbenă obligă participanții la trafic să circule cu atenție.

(2) Sunt autorizate să utilizeze semnale speciale de avertizare luminoase:

- a) pentru lumina roșie - autovehiculele aparținând poliției și pompierilor;



b) pentru lumina albastră - autovehiculele aparținând poliției, jandarmeriei, poliției de frontieră, serviciului de ambulanță sau medicină legală, protecției civile, Ministerului Apărării Naționale, Serviciului de Informații Externe, Serviciului de Telecomunicații Speciale, unităților speciale ale Serviciului Român de Informații și ale Serviciului de Protecție și Pază, Administrației Naționale a Penitenciarelor din cadrul Ministerului Justiției, precum și autovehiculele de serviciu ale unităților de parchet din Ministerul Public, atunci când se deplasează în acțiuni de intervenție sau în misiuni care au caracter de urgență;

La data de 27-05-2020 Litera b) din Alineatul (2) , Articolul 32 , Capitolul IV a fost modificată de [Punctul 1, Articolul I din ORDONANȚA DE URGENȚĂ nr. 83 din 21 mai 2020, publicată în MONITORUL OFICIAL nr. 448 din 27 mai 2020](#)

c) pentru lumina galbenă - autovehiculele cu mase și/sau dimensiuni de gabarit depășite ori care însoțesc asemenea vehicule, cele care transportă anumite mărfuri sau substanțe periculoase, cele destinate întreținerii, reparării ori verificării unor lucrări efectuate în partea carosabilă sau executării unor lucrări de drumuri, curățeniei străzilor, dezapezirii sau tractării, transportului și depanării autovehiculelor ramase în pană sau avariate, precum și tractoarele care tractează utilajele agricole și tehnologice cu dimensiuni de gabarit depășite.

La data de 29-06-2007 Lit. c) a alin. (2) al art. 32 a fost modificată de [pct. 12 al art. I din ORDONANȚA DE URGENȚĂ nr. 69 din 28 iunie 2007, publicată în MONITORUL OFICIAL nr. 443 din 29 iunie 2007.](#)

(3) Autovehiculele prevăzute la [alin. \(2\) lit. a\) și b\)](#) trebuie să fie echipate și cu mijloace speciale sonore de avertizare.

(4) Pe autovehiculele aparținând poliției și pe cele prevăzute la [alin. \(2\) lit. c\)](#) pot fi instalate și dispozitive luminoase cu mesaje variabile, destinate participanților la trafic.

(4^{^1}) Pe autovehiculele Agenției Naționale de Administrare Fiscală, inscripționate vizibil cu denumirea și sigla instituției din care fac parte, pot fi instalate dispozitive luminoase cu mesaje variabile, de care se poate face uz pentru oprirea în trafic a autovehiculelor în scopul exercitării atribuțiilor de control specifice, potrivit legii.

La data de 23-06-2010 Alin. (4^{^1}) al art. 32 a fost introdus de [pct. 3 al art. XVIII din ORDONANȚA DE URGENȚĂ nr. 54 din 23 iunie 2010, publicată în MONITORUL OFICIAL nr. 421 din 23 iunie 2010.](#)

(5) Mijloacele speciale de avertizare, luminoase sau sonore, se certifică sau se omologhează de autoritatea competentă, potrivit legii. Condițiile de utilizare a acestora se stabilesc prin regulament.

Articolul 33

(1) Semnalizarea și amenajările rutiere necesare pe drumurile publice se asigură de către administratorul drumului respectiv și se efectuează numai cu avizul poliției rutiere.

(2) Semnalizarea lucrărilor care se execută pe drumurile publice este obligatorie. Aceasta este însoțită pe timpul nopții de lămpi cu lumină galbenă intermitentă sau în cascadă și se efectuează de către executantul lucrărilor, cu avizul poliției rutiere, astfel încât să asigure deplasarea în siguranță a tuturor participanților la trafic, conform reglementărilor în vigoare.

La data de 16-05-2016 Alin. (2) al art. 33 a fost modificat de [art. unic din LEGEA nr. 93 din 11 mai 2016, publicată în MONITORUL OFICIAL nr. 369 din 13 mai 2016.](#)

(3) Semnalizarea și amenajările rutiere se definesc și se realizează în condițiile stabilite prin regulament, în conformitate cu reglementările tehnice în vigoare.

Articolul 34

Condițiile de circulație pe viaducte și în tunele, precum și semnalizarea acestora se stabilesc prin regulament, în conformitate cu reglementările tehnice în vigoare.

Capitolul V Reguli de circulație

Secțiunea 1

Obligațiile participanților la trafic

Articolul 35

(1) Participanții la trafic trebuie să aibă un comportament care să nu afecteze fluenta și siguranța circulației, să nu pună în pericol viața sau integritatea corporală a persoanelor și să nu aducă prejudicii proprietății publice ori private.

(2) Participanții la trafic sunt obligați ca, la cererea polițistului rutier, să înmâneze acestuia documentul de identitate sau, după caz, permisul de conducere, documentul de înmatriculare ori de înregistrare a vehiculului condus, documentele referitoare la bunurile transportate, precum și alte documente prevăzute de lege.

(3) În exercitarea atribuțiilor care îi revin, polițistul rutier are dreptul să verifice vehiculul, precum și identitatea conducătorului sau a pasagerilor aflați în interiorul acestuia atunci când exista indicii despre săvârșirea unei fapte de natura contravențională sau penală.



(4) În exercitarea atribuțiilor de dirijare a circulației rutiere, polițiștii rutieri sunt obligați să poarte uniforma cu înscrisuri și însemne distinctiv.

(4¹) Funcționarii din cadrul Agenției Naționale de Administrare Fiscală, care în scopul exercitării atribuțiilor de control specifice efectuează semnale de oprire pentru conducătorii autovehiculelor, sunt obligați să poarte uniformă cu înscrisuri și însemne distinctiv și mijloace de protecție fluorescent-reflectorizante pe fond de culoare roșie, stabilite prin hotărâre a Guvernului.

La data de 23-06-2010 Alin. (4¹) al art. 35 a fost introdus de [pct. 4 al art. XVIII din ORDONANȚA DE URGENȚĂ nr. 54 din 23 iunie 2010, publicată în MONITORUL OFICIAL nr. 421 din 23 iunie 2010.](#)

(5) Polițiștii de frontiera, îndrumătorii de circulație ai Ministerului Apărării Naționale, agenții căilor ferate, personalul autorizat din zona lucrărilor pe drumurile publice, precum și membrii patrulelor școlare de circulație sunt obligați ca, pe timpul exercitării atribuțiilor, să poarte echipament de protecție-avertizare fluorescent-reflectorizant.

(6) Conducătorii autovehiculelor și tractoarelor agricole sau forestiere cu masa maximă autorizată mai mare de 3,5 tone sunt obligați să poarte echipament de protecție-avertizare fluorescent-reflectorizant atunci când execută intervenții la vehiculul care se află pe partea carosabilă a drumului public.

La data de 01-09-2014 Alin. (6) al art. 35 a fost modificat de [lit. d\) a pct. 35 al art. I din ORDONANȚA nr. 21 din 26 august 2014, publicată în MONITORUL OFICIAL nr. 635 din 29 august 2014, prin înlocuirea termenului "autovehiculelor" cu expresia "autovehiculelor și tractoarelor agricole sau forestiere".](#)

(7) Nevăzătorii sunt obligați să poarte în deplasarea pe drumurile publice baston de culoare alba.

Articolul 36

(1) Conducătorii de autovehicule și tractoare agricole sau forestiere și persoanele care ocupă locuri prevăzute prin construcție cu centuri sau dispozitive de siguranță omologate trebuie să le poarte în timpul circulației pe drumurile publice, cu excepția cazurilor prevăzute în regulament.

La data de 01-09-2014 Alin. (1) al art. 36 a fost modificat de [lit. d\) a pct. 35 al art. I din ORDONANȚA nr. 21 din 26 august 2014, publicată în MONITORUL OFICIAL nr. 635 din 29 august 2014, prin înlocuirea termenului "autovehicule" cu expresia "autovehicule și tractoare agricole sau forestiere".](#)

(1¹) Conducătorii de autovehicule având locuri prevăzute prin construcție cu centuri de siguranță trebuie să informeze pasagerii cu privire la obligația legală de a le purta în timpul circulației pe drumurile publice.

La data de 01-09-2014 Alin. (1¹) al art. 36 a fost introdus de [pct. 17 al art. I din ORDONANȚA nr. 21 din 26 august 2014, publicată în MONITORUL OFICIAL nr. 635 din 29 august 2014.](#)

(1²) Conducătorii de autovehicule având locuri prevăzute prin construcție cu centuri de siguranță au obligația să se asigure că, pe timpul conducerii vehiculului, minorii poartă centurile de siguranță sau sunt transportați numai în dispozitive de fixare în scaune pentru copii omologate, în condițiile prevăzute de regulament.

La data de 01-09-2014 Alin. (1²) al art. 36 a fost introdus de [pct. 17 al art. I din ORDONANȚA nr. 21 din 26 august 2014, publicată în MONITORUL OFICIAL nr. 635 din 29 august 2014.](#)

(1³) Conducătorilor de autovehicule le este interzis să transporte copii în vârstă de până la 3 ani în autovehicule care nu sunt echipate cu sisteme de siguranță, cu excepția celor destinate transportului public de persoane, precum și a taxiurilor dacă în acestea din urmă ocupă orice alt loc decât cel de pe scaunul din față, în condițiile prevăzute în regulament. Copiii cu vârsta de peste 3 ani, având o înălțime de până la 150 cm, pot fi transportați în autovehicule care nu sunt echipate cu sisteme de siguranță doar dacă ocupă, pe timpul transportului, orice alt loc decât cel de pe scaunul din față.

La data de 01-09-2014 Alin. (1³) al art. 36 a fost introdus de [pct. 17 al art. I din ORDONANȚA nr. 21 din 26 august 2014, publicată în MONITORUL OFICIAL nr. 635 din 29 august 2014.](#)

(2) Pe timpul deplasării pe drumurile publice, conducătorii motocicletelor, mopedelor și persoanele transportate pe acestea au obligația să poarte casca de protecție omologată.

(3) Conducătorilor de vehicule le este interzisă folosirea telefoanelor mobile atunci când aceștia se află în timpul deplasării pe drumurile publice, cu excepția celor prevăzute cu dispozitive tip «mâini libere».



La data de 09-04-2020 Alineatul (3) din Articolul 36 , Sectiunea 1 , Capitolul V a fost modificat de [Punctul 1, ARTICOLUL UNIC din LEGEA nr. 43 din 3 aprilie 2020, publicată în MONITORUL OFICIAL nr. 287 din 06 aprilie 2020](#)

Articolul 37

(1) Conducătorii de vehicule sunt obligați să oprească imediat, pe acostament sau, în lipsa acestuia, cât mai aproape de marginea drumului sau bordura trotuarului, în sensul de deplasare, la apropierea și la trecerea autovehiculelor cu regim de circulație prioritară care au în funcțiune mijloacele speciale de avertizare luminoasă de culoare roșie și sonore.

(2) Conducătorii de vehicule sunt obligați să reducă viteza, să circule cât mai aproape de marginea drumului în sensul de deplasare și să acorde prioritate la trecerea autovehiculelor cu regim de circulație prioritară care au în funcțiune mijloacele speciale de avertizare luminoasă de culoare albastră și sonore.

(3) În situațiile prevăzute la [alin. \(1\)](#) și [\(2\)](#), pietonilor le sunt interzise traversarea și circulația pe carosabil până la trecerea vehiculelor respective.

Articolul 38

Conducătorii vehiculelor, cu excepția celor trase sau împinse cu mâna, instructorii auto atestați să efectueze instruirea practică a persoanelor pentru obținerea permisului de conducere, precum și examinatorul autorității competente, în timpul desfășurării probelor practice ale examenului pentru obținerea permisului de conducere, sunt obligați să se supună testării aerului expirat și/sau recoltării probelor biologice în vederea stabilirii alcoolemiei ori a consumului de substanțe psihoactive, la solicitarea polițistului rutier.

La data de 01-09-2014 Art. 38 a fost modificat de [lit. a\) a pct. 35 al art. I din ORDONANȚA nr. 21 din 26 august 2014, publicată în MONITORUL OFICIAL nr. 635 din 29 august 2014, prin înlocuirea expresiei "substanțe ori produse stupefiante sau medicamente cu efecte similare" cu expresia "substanțe psihoactive".](#)

Articolul 39

Proprietarul sau deținătorul mandatat al unui vehicul este obligat să comunice poliției rutiere, la cererea acesteia și în termenul solicitat, identitatea persoanei căreia i-a încredințat vehiculul pentru a fi condus pe drumurile publice.

La data de 20-01-2007 Art. 39 a fost modificat de [pct. 11 al art. I din LEGEA nr. 6 din 9 ianuarie 2007, publicată în MONITORUL OFICIAL nr. 30 din 17 ianuarie 2007.](#)

Articolul 40

Regulile de circulație pe drumurile publice aplicabile autovehiculelor și tractoarelor agricole sau forestiere destinate transporturilor de mărfuri, celor cu mase sau cu dimensiuni de gabarit depășite ori care transportă mărfuri sau produse periculoase se stabilesc prin regulament, în conformitate cu reglementările în vigoare.

La data de 01-09-2014 Art. 40 a fost modificat de [lit. d\) a pct. 35 al art. I din ORDONANȚA nr. 21 din 26 august 2014, publicată în MONITORUL OFICIAL nr. 635 din 29 august 2014, prin înlocuirea termenului "autovehiculelor" cu expresia "autovehiculelor și tractoarelor agricole sau forestiere".](#)

Secțiunea a 2-a Reguli pentru circulația vehiculelor Paragraful § 1. Poziții în timpul mersului și circulația pe benzi

Articolul 41

(1) Vehiculele și animalele, atunci când circulă pe drumurile publice pe care le este permis accesul, trebuie conduse pe partea din dreapta a drumului public, în sensul de circulație, cât mai aproape de marginea părții carosabile, cu respectarea semnificației semnalizării rutiere și a regulilor de circulație.

(2) Numerotarea benzilor de circulație pe fiecare sens se efectuează în ordine crescătoare de la marginea din partea dreapta a drumului către axa acestuia. În cazul autostrăzilor, banda de urgență nu intră în numerotarea benzilor de circulație.

(3) Dacă un drum este prevăzut cu o pistă pentru biciclete, bicicletele și trotinetele electrice vor fi conduse numai pe pista respectivă. În lipsa acestei piste, circulația trotinetelor electrice este permisă numai pe sectoarele de drum unde viteza maximă admisă pentru circulația vehiculelor este de 50 km/h.

La data de 11-02-2020 Alineatul (3) din Articolul 41 , Paragraful § 1. , Sectiunea a 2-a , Capitolul V a fost modificat de [Punctul 5, Articolul I din ORDONANȚA DE URGENȚĂ nr. 13 din 4 februarie 2020, publicată în MONITORUL OFICIAL nr. 102 din 11 februarie 2020](#)

Articolul 42



Când circulația se desfășoară pe două sau mai multe benzi pe sens, acestea se folosesc de către conducătorii de vehicule în funcție de intensitatea traficului și viteza de deplasare, având obligația să revină pe prima bandă ori de câte ori acest lucru este posibil, dacă aceasta nu este destinată vehiculelor lente sau transportului public de persoane.

Articolul 43

(1) Dacă un drum este prevăzut cu o bandă destinată vehiculelor lente sau transportului public de persoane, semnalizată ca atare, acestea vor circula numai pe banda respectivă.

(2) Conducătorul de vehicul care circulă pe banda situată lângă marginea părții carosabile trebuie să acorde prioritate de trecere vehiculelor care efectuează transport public de persoane numai atunci când conducătorii acestora semnalizează intenția de a reintra în trafic din stațiile prevăzute cu alveole și s-au asigurat că prin manevra lor nu pun în pericol siguranța celorlalți participanți la trafic.

Paragraful § 2.

Mijloacele de avertizare folosite de conducătorii de vehicule

Articolul 44

(1) În circulația pe drumurile publice conducătorii de vehicule pot folosi, în condițiile prevăzute de regulament, mijloacele de avertizare sonoră și luminoasă aflate în dotare și omologate.

(2) În circulația pe autostrăzi, pe drumurile expres și pe cele naționale europene (E) conducătorii de autovehicule și tractoare agricole sau forestiere sunt obligați să folosească și în timpul zilei luminile de întâlnire sau luminile pentru circulația diurnă.

La data de 22-09-2017 Alineatul (2) din Articolul 44, Paragraful § 2., Secțiunea a 2-a, Capitolul V a fost modificat de [Punctul 9, Articolul I din ORDONANȚA nr. 14 din 18 august 2017, publicată în MONITORUL OFICIAL nr. 685 din 23 august 2017](#)

(3) Conducătorii motocicletelor și mopedelor sunt obligați să folosească luminile de întâlnire pe toată durata deplasării acestora pe drumurile publice.

(4) În circulația pe drumurile publice se interzice deținerea la vedere, montarea și folosirea mijloacelor speciale de avertizare sonoră și luminoasă pe și în alte autovehicule decât cele prevăzute la [art. 32 alin. \(2\)](#), precum și deținerea, montarea sau folosirea pe autovehicule a sistemelor care perturbă buna funcționare a dispozitivelor de supraveghere a traficului.

(5) Conducătorii de autovehicule pot fi avertizați de poliția rutieră în legătură cu prezența în trafic a dispozitivelor de măsurare a vitezei, prin mass-media sau panouri de avertizare. Conducătorii de autovehicule pot folosi mijloace proprii de detectare a dispozitivelor de măsurare a vitezei.

Paragraful § 3.

Depășirea

Articolul 45

(1) Depășirea este manevra prin care un vehicul trece înaintea altui vehicul ori pe lângă un obstacol, aflat pe același sens de circulație, prin schimbarea direcției de mers și ieșirea de pe banda de circulație sau din șirul de vehicule în care s-a aflat inițial.

(2) Conducătorul vehiculului care se angajează în depășire trebuie să se asigure că vehiculul care circulă în fața sau în spatele lui nu a inițiat o asemenea manevră.

(3) Atunci când prin manevra de depășire se trece peste axa care separa sensurile de circulație, conducătorii de vehicule trebuie să se asigure că din sens opus nu se apropie un vehicul și că dispun de spațiu suficient pentru a reintra pe banda inițială, unde au obligația să revină după efectuarea manevrei de depășire.

(4) Nu constituie depășire, în sensul [alin. \(1\)](#), situația în care un vehicul circulă mai repede pe una dintre benzi decât vehiculele care circulă pe altă bandă în același sens de circulație.

(5) Depășirea se efectuează numai pe partea stângă a vehiculului depășit. Tramvaiul sau vehiculul al cărui conducător a semnalizat intenția și s-a încadrat corespunzător părăsirii sensului de mers spre stânga se depășește prin partea dreaptă.

(6) Tramvaiul aflat în mers poate fi depășit și pe partea stângă atunci când drumul este cu sens unic sau când între șina din dreapta și marginea trotuarului nu există spațiu suficient.

Articolul 46

Obligațiile conducătorilor vehiculelor care efectuează depășirea și ale conducătorilor vehiculelor care sunt depășite, precum și cazurile în care depășirea este interzisă se stabilesc prin regulament.

Paragraful § 4.

Trecerea pe lângă vehiculele care circulă din sens opus

Articolul 47

Conducătorii vehiculelor care circulă din sensuri opuse trebuie să păstreze între vehicule o distanță laterală suficientă și să circule cât mai aproape de marginea din dreapta a benzii de circulație respective.

Paragraful § 5.

Viteza și distanța dintre vehicule

Articolul 48

Conducătorul de vehicul trebuie să respecte regimul legal de viteză și să o adapteze în funcție de condițiile de drum, astfel încât să poată efectua orice manevră în condiții de siguranță.

Articolul 49

(1) Limita maximă de viteză în localități este de 50 km/h.



(2) Pe anumite sectoare de drum din interiorul localităților, administratorul drumului poate stabili, pentru autovehiculele din categoriile A și B, și limite de viteză superioare, dar nu mai mult de 80 km/h. Limitele de viteză mai mari de 50 km/h se stabilesc numai cu avizul poliției rutiere.

(3) Pe anumite sectoare de drum, ținând seama de împrejurări și de intensitatea circulației, administratorul drumului, cu avizul poliției rutiere, poate stabili și limite de viteză inferioare, dar nu mai puțin de 10 km/h pentru tramvaie și de 30 km/h pentru toate autovehiculele.

(4) Limitele maxime de viteză în afara localităților sunt:

- a) pe autostrăzi - 130 km/h;
- b) pe drumurile expres sau pe cele naționale europene (E) - 100 km/h;
- c) pe celelalte categorii de drumuri - 90 km/h.

Articolul 50

(1) Vitezele maxime admise în afara localităților pentru categoriile de autovehicule prevăzute la [art. 15 alin. \(2\)](#) sunt următoarele:

- a) 130 km/h pe autostrăzi, 100 km/h pe drumurile expres sau pe cele naționale europene (E) și 90 km/h pe celelalte categorii de drumuri, pentru autovehiculele din categoriile A și B;
- b) 110 km/h pe autostrăzi, 90 km/h pe drumurile expres sau pe cele naționale europene (E) și 80 km/h pe celelalte categorii de drumuri, pentru autovehiculele din categoriile C, D și categoria D1;
- c) 90 km/h pe autostrăzi, 80 km/h pe drumurile expres sau pe cele naționale europene (E) și 70 km/h pentru celelalte categorii de drumuri, pentru autovehiculele din categoriile A1, B1 și C1;
- d) 45 km/h, pentru tractoare și moped.

La data de 19-01-2013 Alin. (1) al art. 50 a fost modificat de [pct. 18 al art. I din LEGEA nr. 203 din 9 noiembrie 2012, publicată în MONITORUL OFICIAL nr. 760 din 12 noiembrie 2012, prin înlocuirea sintagmei "subcategorii de vehicule" cu sintagma "categorii de vehicule".](#)

(2) Viteza maximă admisă în afara localităților pentru autovehiculele care tractează remorci sau semiremorci este cu 10 km/h mai mică decât viteza maximă admisă pentru categoria din care face parte autovehiculul trăgător.

(3) Viteza maximă admisă pentru autovehicule cu mase și/sau gabarite depășite ori care transportă produse periculoase este de 40 km/h în localități, iar în afara localităților de 70 km/h.

(4) Viteza maximă admisă în afara localităților pentru autovehiculele ai căror conducători au mai puțin de un an practică de conducere sau pentru persoanele care efectuează pregătirea practică în vederea obținerii permisului de conducere este cu 20 km/h mai mică decât viteza maximă admisă pentru categoria din care fac parte autovehiculele conduse.

Articolul 51

Conducătorul unui vehicul care circulă în spatele altuia are obligația de a păstra o distanță suficientă față de acesta, pentru evitarea coliziunii.

Articolul 52

(1) Este interzisă desfășurarea de concursuri, antrenamente ori întreceri pe drumurile publice, cu excepția celor autorizate de administratorul drumului respectiv și avizate de poliția rutieră.

La data de 29-06-2007 Alin. (1) al art. 52 a fost modificat de [pct. 14 al art. I din ORDONANȚA DE URGENȚĂ nr. 69 din 28 iunie 2007, publicată în MONITORUL OFICIAL nr. 443 din 29 iunie 2007.](#)

(2) Organizatorii concursurilor, antrenamentelor ori întrecerilor autorizate sunt obligați să ia toate măsurile necesare pentru desfășurarea în siguranță a acestora, precum și pentru protecția celorlalți participanți la trafic.

La data de 29-06-2007 Alin. (2) al art. 52 a fost modificat de [pct. 14 al art. I din ORDONANȚA DE URGENȚĂ nr. 69 din 28 iunie 2007, publicată în MONITORUL OFICIAL nr. 443 din 29 iunie 2007.](#)

(3) În caz de producere a unui eveniment rutier, ca urmare a neîndeplinirii atribuțiilor prevăzute la [alin. \(2\)](#), organizatorii acestora răspund administrativ, contravențional, civil sau penal, după caz.

Articolul 53

Autoritățile publice locale, cu autorizația administratorului drumului public și cu avizul poliției rutiere sau la solicitarea acesteia, sunt obligate să ia măsuri pentru realizarea de amenajări rutiere destinate circulației pietonilor, bicicliștilor, vehiculelor cu tracțiune animală și calmării traficului, semnalizate corespunzător, în apropierea unităților de învățământ, piețelor, târgurilor, spitalelor, precum și în zonele cu risc sporit de accidente.

Paragraful § 6.

Reguli referitoare la manevre

Articolul 54

(1) Conducătorul de vehicul care executa o manevra de schimbare a direcției de mers, de ieșire dintr-un rând de vehicule staționate sau de intrare într-un asemenea rând, de trecere pe o altă bandă de circulație sau de virare spre dreapta ori spre stânga sau care urmează să



efectueze o întoarcere ori să meargă cu spatele este obligat să semnalizeze din timp și să se asigure că o poate face fără să perturbe circulația sau să pună în pericol siguranța celorlalți participanți la trafic.

(2) Semnalizarea schimbării direcției de mers trebuie să fie menținută pe întreaga durată a manevrei.

Paragraful § 7.

Intersecții și obligația de a ceda trecerea

Articolul 55

Intersecțiile sunt:

a) cu circulație nedirijată;

b) cu circulație dirijată. În aceasta categorie sunt incluse și intersecțiile în care circulația se desfășoară în sens giratoriu.

Articolul 56

La apropierea de o intersecție conducătorul de vehicul trebuie să circule cu o viteză care să îi permită oprirea, pentru a acorda prioritate de trecere participanților la trafic care au acest drept.

Articolul 57

(1) La intersecțiile cu circulație nedirijată, conducătorul de vehicul este obligat să cedeze trecerea vehiculelor care vin din partea dreapta, în condițiile stabilite prin regulament.

La data de 29-06-2007 Alin. (1) al art. 57 a fost modificat de [pct. 15 al art. I din ORDONANȚA DE URGENȚĂ nr. 69 din 28 iunie 2007, publicată în MONITORUL OFICIAL nr. 443 din 29 iunie 2007.](#)

(2) La intersecțiile cu circulație dirijată, conducătorul de vehicul este obligat să respecte semnificația indicatoarelor, culoarea semaforului sau indicațiile ori semnalele polițistului rutier.

La data de 29-06-2007 Alin. (2) al art. 57 a fost modificat de [pct. 15 al art. I din ORDONANȚA DE URGENȚĂ nr. 69 din 28 iunie 2007, publicată în MONITORUL OFICIAL nr. 443 din 29 iunie 2007.](#)

(3) Pătrunderea unui vehicul într-o intersecție este interzisă dacă prin aceasta se produce blocarea intersecției.

(4) În intersecțiile cu sens giratoriu, semnalizate ca atare, vehiculele care circulă în interiorul acestora au prioritate față de cele care urmează să pătrundă în intersecție.

Articolul 58

În cazul vehiculelor care pătrund într-o intersecție dintre un drum închis circulației publice și un drum public, au prioritate acele vehicule care circulă pe drumul public.

Articolul 59

(1) În intersecțiile cu circulație nedirijată, conducătorul de vehicul este obligat să acorde prioritate de trecere vehiculelor care circulă pe sine. Acestea pierd prioritatea de trecere când efectuează virajul spre stânga sau când semnalizarea rutieră din acea zonă stabilește o altă regulă de circulație.

(2) În intersecții, conducătorii vehiculelor care virează spre stânga sunt obligați să acorde prioritate de trecere vehiculelor cu care se intersectează și care circulă din partea dreapta.

(3) În intersecțiile cu circulație dirijată prin indicatoare de prioritate, regula priorității de dreapta se respecta numai în cazul în care două vehicule urmează să se întâlnească, fiecare intrând în intersecție de pe un drum semnalizat cu un indicator având aceeași semnificație de prioritate sau de pierdere a priorității.

(4) Când un semafor cu trei culori are o lumina verde intermitentă suplimentară, montată la același nivel cu lumina verde normală a semaforului, sub forma unei săgeți verzi pe fond negru, cu vârful spre dreapta, aprinderea acesteia semnifică permisiunea pentru vehiculele de a-și continua drumul în direcția indicată de săgeata, indiferent de culoarea semaforului electric, cu condiția acordării priorității de trecere vehiculelor și pietonilor care au drept de circulație.

Paragraful § 8.

Trecerea la nivel cu calea ferată

Articolul 60

(1) Participanții la trafic trebuie să dea dovada de prudență sporită la apropierea și traversarea liniilor de cale ferată curentă sau industrială, după caz.

(2) La trecerea la nivel cu o cale ferată curentă, prevăzută cu bariere sau semibariere, conducătorii de vehicule sunt obligați să oprească în dreptul indicatorului ce obliga la oprire, dacă acestea sunt în curs de coborâre ori în poziție orizontală și/sau semnalele sonore și luminoase care anunță apropierea trenului sunt în funcțiune.

(3) La trecerea la nivel cu o cale ferată industrială, semnalizată corespunzător, conducătorii de vehicule sunt obligați să se conformeze semnificației semnalelor agentului de cale ferată.

Paragraful § 9.

Autovehicule cu regim de circulație prioritară

Articolul 61



(1) Au regim de circulație prioritară numai autovehiculele prevăzute la [art. 32 alin. \(2\) lit. a\) și b\)](#), atunci când se deplasează în acțiuni de intervenție sau în misiuni care au caracter de urgență. Pentru a avea prioritate de trecere, aceste autovehicule trebuie să aibă în funcțiune semnalele luminoase și sonore.

La data de 29-06-2007 Alin. (1) al art. 61 a fost modificat de [pct. 16 al art. I din ORDONANȚA DE URGENȚĂ nr. 69 din 28 iunie 2007, publicată în MONITORUL OFICIAL nr. 443 din 29 iunie 2007.](#)

Notă

[Art. IV din ORDONANȚA DE URGENȚĂ nr. 83 din 21 mai 2020](#), publicată în MONITORUL OFICIAL nr. 448 din 27 mai 2020 prevede:

- Articolul IV
- (1) În situațiile în care, pe durata stării de alertă declarate în condițiile legii, în vederea prevenirii și combaterii efectelor pandemiei de COVID-19, se impune deplasarea organizată a vehiculelor cu care se asigură transportul persoanelor la locurile de carantină/izolare la domiciliu, acestea sunt însoțite pe drumurile publice de unul sau mai multe autovehicule ale Poliției Române sau ale Jandarmeriei Române.
 - (2) Deplasarea la locurile de carantină/izolare la domiciliu se realizează în coloană, iar, în cazurile în care se impune, autovehiculele Poliției Române sau ale Jandarmeriei Române pot avea în funcțiune semnalele speciale de avertizare sonoră și luminoasă.
 - (3) Prin derogare de la prevederile [art. 61 alin. \(1\) din Ordonanța de urgență a Guvernului nr. 195/2002, republicată](#), cu modificările și completările ulterioare, pe timpul deplasării la locurile de carantină/izolare la domiciliu, coloana de vehicule are regim de circulație prioritară dacă sunt în funcțiune semnalele speciale de avertizare sonoră și luminoasă.
 - (4) Circulația în regim prioritar se realizează cu respectarea prevederilor [art. 61 și 62 din Ordonanța de urgență a Guvernului nr. 195/2002, republicată](#), cu modificările și completările ulterioare.
 - (5) Prevederile [alin. \(1\)-\(4\)](#) se aplică în mod corespunzător și în situația în care, pentru realizarea măsurilor dispuse pe durata stării de alertă declarate în condițiile legii, în vederea prevenirii și combaterii efectelor pandemiei de COVID-19, se impune organizarea altor transporturi de bunuri ori persoane pe drumurile publice.
- (2) Conducătorii autovehiculelor aparținând instituțiilor prevăzute la [art. 32 alin. \(2\) lit. a\) și b\)](#) pot încălca regimul legal de viteză sau alte reguli de circulație, cu excepția celor care reglementează trecerea la nivel cu calea ferată, atunci când se deplasează în acțiuni de intervenție sau în misiuni care au caracter de urgență.

La data de 29-06-2007 Alin. (2) al art. 61 a fost modificat de [pct. 16 al art. I din ORDONANȚA DE URGENȚĂ nr. 69 din 28 iunie 2007, publicată în MONITORUL OFICIAL nr. 443 din 29 iunie 2007.](#)

- (3) Când pe drumul public circulația este dirijată de un polițist rutier, conducătorii autovehiculelor prevăzute la [alin. \(1\)](#) trebuie să respecte semnalele, indicațiile și dispozițiile acestuia.
- (4) În situația încălcării regimului legal de viteză sau a altor reguli de circulație, în condițiile [alin. \(2\)](#), confirmarea deplasării conducătorului autovehiculului în acțiunea de intervenție sau în misiunea care a avut caracter de urgență se face în scris de către instituțiile prevăzute la [art. 32 alin. \(2\) lit. a\) și b\)](#), în termen de cel mult 30 de zile, la solicitarea poliției rutiere.

La data de 27-05-2020 Articolul 61 din Paragraful § 9. , Secțiunea a 2-a , Capitolul V a fost completat de [Punctul 2, Articolul I din ORDONANȚA DE URGENȚĂ nr. 83 din 21 mai 2020, publicată în MONITORUL OFICIAL nr. 448 din 27 mai 2020](#)

Articolul 62

- (1) La intrarea în intersecțiile unde lumina roșie a semaforului este în funcțiune ori indicatoarele obliga la acordarea priorității de trecere, conducătorii autovehiculelor prevăzute la [art. 61 alin. \(1\)](#) trebuie să reducă viteza și să circule cu atenție sporită pentru evitarea producerii unor accidente de circulație, în caz contrar urmând să răspundă potrivit legii.
- (2) Când două autovehicule cu regim de circulație prioritară, care se deplasează în misiune având semnalele luminoase și sonore în funcțiune, se apropie de o intersecție, venind din direcții diferite, vehiculul care circulă din partea dreapta are prioritate.

Paragraful § 10.

Oprirea, staționarea și parcare

Articolul 63

- (1) Se consideră oprire imobilizarea voluntară a unui vehicul pe drumul public, pe o durată de cel mult 5 minute. Peste aceasta durată, imobilizarea se consideră staționare.
- (2) Nu se consideră oprire:
 - a) imobilizarea vehiculului atât timp cât este necesară pentru îmbarcarea sau debarcarea unor persoane, dacă prin aceasta manevra nu a fost perturbată circulația pe drumul public respectiv;
 - b) imobilizarea autovehiculului având o masă totală maximă autorizată de până la 3,5 tone, atât timp cât este necesar pentru operațiunea de distribuire a mărfurilor alimentare la unitățile comerciale.
- (3) Pentru autovehiculele care transportă mărfuri, altele decât cele prevăzute la [alin. \(2\) lit. b\)](#), administratorul drumului public împreună cu autoritățile administrației publice locale, cu avizul poliției rutiere, vor stabili programe sau intervale orare pe timpul nopții, în care oprirea sau staționarea este permisă pentru distribuirea mărfurilor.
- (4) Se consideră parcare staționarea vehiculelor în spații special amenajate sau stabilite și semnalizate corespunzător.



(5) Vehiculul oprit sau staționat pe partea carosabilă trebuie așezat lângă și în paralel cu marginea acesteia, pe un singur rând, dacă printr-un alt mijloc de semnalizare nu se dispune altfel. Motocicletele fără ataș, mopedele și bicicletele pot fi oprite sau staționate și câte două, una lângă alta.

Articolul 64

(1) Poliția rutieră poate dispune ridicarea vehiculelor staționate neregulamentar pe partea carosabilă. Ridicarea și depozitarea vehiculelor în locuri special amenajate se realizează de către administrațiile publice locale sau de către administratorul drumului public, după caz.

(2) Contravaloarea cheltuielilor pentru ridicarea, transportul și depozitarea vehiculului staționat neregulamentar se suportă de către deținătorul acestuia.

(3) Ridicarea vehiculelor dispusă de poliția rutieră în condițiile prevăzute la [alin. \(1\)](#) se realizează potrivit procedurii stabilite prin regulament.

La data de 29-06-2007 Art. 64 a fost modificat de [pct. 17 al art. I din ORDONANȚA DE URGENTĂ nr. 69 din 28 iunie 2007, publicată în MONITORUL OFICIAL nr. 443 din 29 iunie 2007.](#)

Articolul 65

Cazurile și condițiile în care oprirea, staționarea sau parcarea pe drumul public este permisă se stabilesc prin regulament, în conformitate cu prevederile prezentei ordonanțe de urgență.

Paragraful § 11.

Circulația vehiculelor destinate transportului de mărfuri sau transportului public de persoane

Articolul 66

(1) Atestatul profesional este obligatoriu pentru conducătorul autovehiculului care efectuează transport de mărfuri periculoase, transport public de persoane, transport în cont propriu de persoane cu microbuze și autobuze, transporturi agabaritice, precum și pentru autovehiculele de transport marfă cu masa maximă autorizată mai mare de 3,5 tone, care circulă în trafic intern și internațional.

(2) Prevederile [alin. \(1\)](#) nu se aplică conducătorilor de autovehicule aparținând Ministerului Afacerilor Interne, Ministerului Apărării Naționale, Serviciului Român de Informații, Serviciului de Protecție și Pază și Administrației Naționale a Penitenciarelor.

La data de 01-09-2014 Alin. (2) al art. 66 a fost modificat de [pct. 18 al art. I din ORDONANȚA nr. 21 din 26 august 2014, publicată în MONITORUL OFICIAL nr. 635 din 29 august 2014.](#)

(3) Condițiile de obținere a certificatului de atestare profesională se aprobă prin ordin al ministrului transporturilor, în conformitate cu prevederile legale în vigoare.

(4) Certificatul de atestare profesională care conferă titularului dreptul de a efectua activitatea pentru care a fost eliberat este valabil numai însoțit de permisul de conducere corespunzător categoriei din care face parte vehiculul condus.

Articolul 67

Se interzice transportul pe drumurile publice al mărfurilor și produselor periculoase în vehicule care nu au dotările și echipamentele necesare sau care nu îndeplinesc condițiile tehnice și de agreere prevăzute în Acordul european referitor la transportul rutier internațional al mărfurilor periculoase (A.D.R.), încheiat la Geneva la 30 septembrie 1957, la care România a aderat prin [Legea nr. 31/1994](#), ori pentru care conducătorul vehiculului nu deține certificat A.D.R. corespunzător.

Articolul 68

(1) Autovehiculul care transportă mărfuri sau produse periculoase poate circula pe drumurile publice numai în condițiile prevăzute de reglementările în vigoare.

(2) Vehiculele care, prin construcție sau datorită încărcăturii transportate, depășesc masa și/sau gabaritul prevăzute de normele legale pot circula pe drumul public numai pe traseele stabilite de administratorul drumului public sau, după caz, de autoritățile administrației publice locale, cu respectarea prevederilor legale în vigoare.

Articolul 69

Autovehiculele cu mase și/sau gabarite depășite, cele care transportă mărfuri sau produse periculoase, precum și cele de însoțire trebuie să aibă montate semnalele speciale de avertizare cu lumina galbenă, prevăzute la [art. 32 alin. \(1\) lit. c\)](#), iar conducătorii acestora trebuie să le mențină în funcțiune pe toată perioada deplasării pe drumul public.

Secțiunea a 3-a

Reguli pentru alți participanți la trafic

Articolul 70

(1) Pentru a conduce un moped pe drumurile publice, conducătorul acestuia trebuie să aibă vârsta de cel puțin 16 ani.

(2) Pentru a conduce o bicicletă sau o trotinetă electrică pe drumurile publice, conducătorul acesteia trebuie să aibă vârsta de cel puțin 14 ani.

La data de 11-02-2020 Alineatul (2) din Articolul 70 , Secțiunea a 3-a , Capitolul V a fost modificat de [Punctul 6, Articolul I din ORDONANȚA DE URGENTĂ nr. 13 din 4 februarie 2020, publicată în MONITORUL OFICIAL nr. 102 din 11 februarie 2020](#)



(3) Bicicletele, mopedele și trotinetele electrice care circulă pe drumurile publice trebuie să fie echipate cu mijloace de iluminare și dispozitive reflectorizant-fluorescente. Este interzisă circulația acestora pe timp de noapte fără aceste mijloace și dispozitive în stare de funcționare.

La data de 11-02-2020 Alineatul (3) din Articolul 70 , Secțiunea a 3-a , Capitolul V a fost modificat de [Punctul 6, Articolul I din ORDONANȚA DE URGENȚĂ nr. 13 din 4 februarie 2020, publicată în MONITORUL OFICIAL nr. 102 din 11 februarie 2020](#)

(4) Casca de protecție este obligatorie pentru conducătorii de biciclete și trotinete electrice a căror vârstă este sub 16 ani, atunci când se deplasează pe partea carosabilă.

La data de 11-02-2020 Articolul 70 din Secțiunea a 3-a , Capitolul V a fost completat de [Punctul 7, Articolul I din ORDONANȚA DE URGENȚĂ nr. 13 din 4 februarie 2020, publicată în MONITORUL OFICIAL nr. 102 din 11 februarie 2020](#)

(5) Se interzice transportul pasagerilor pe trotinete electrice.

La data de 11-02-2020 Articolul 70 din Secțiunea a 3-a , Capitolul V a fost completat de [Punctul 7, Articolul I din ORDONANȚA DE URGENȚĂ nr. 13 din 4 februarie 2020, publicată în MONITORUL OFICIAL nr. 102 din 11 februarie 2020](#)

Articolul 71

(1) Sunt interzise accesul și deplasarea vehiculelor cu tracțiune animală, a mașinilor și utilajelor autopropulsate utilizate în lucrări de construcții, agricole și forestiere, a animalelor de povară, de tracțiune sau de călărie, precum și a animalelor izolate sau în turmă pe drumurile naționale, în municipii și pe drumurile la începutul cărora exista indicatoare de interzicere a accesului.

La data de 29-06-2007 Alin. (1) al art. 71 a fost modificat de [pct. 19 al art. I din ORDONANȚA DE URGENȚĂ nr. 69 din 28 iunie 2007, publicată în MONITORUL OFICIAL nr. 443 din 29 iunie 2007.](#)

(2) Autoritățile administrației publice locale au obligația să amenajeze, cu acordul administratorului drumului public și avizul poliției rutiere, drumuri laterale, cai de acces către aceste drumuri, precum și locuri de traversare a drumurilor publice destinate circulației animalelor și vehiculelor prevăzute la [alin. \(1\)](#), semnalizate corespunzător.

La data de 29-06-2007 Alin. (2) al art. 71 a fost modificat de [pct. 19 al art. I din ORDONANȚA DE URGENȚĂ nr. 69 din 28 iunie 2007, publicată în MONITORUL OFICIAL nr. 443 din 29 iunie 2007.](#)

(3) Pentru a circula pe drumurile publice pe care accesul le este permis, animalele, vehiculele trase sau împinse cu mâna, animalele de povară, de tracțiune și de călărie vor avea câte un conducător, iar vehiculele cu tracțiune animală vor fi echipate și cu mijloace de iluminare și dispozitive reflectorizant-fluorescente, în conformitate cu prevederile regulamentului.

Articolul 72

(1) Pietonii sunt obligați să se deplaseze numai pe trotuar, iar în lipsa acestuia, pe acostamentul din partea stângă a drumului, în direcția lor de mers. Când și acostamentul lipsește, pietonii sunt obligați să circule cât mai aproape de marginea din partea stângă a părții carosabile, în direcția lor de mers.

(2) Pietonii au prioritate de trecere față de conducătorii de vehicule numai atunci când sunt angajați în traversarea drumurilor publice prin locuri special amenajate, marcate și semnalizate corespunzător, ori la culoarea verde a semaforului destinat pietonilor.

(3) Traversarea drumului public de către pietoni se face perpendicular pe axa acestuia, numai prin locurile special amenajate și semnalizate corespunzător, iar în lipsa acestora, în localități, pe la coltul străzii, numai după ce s-au asigurat că o pot face fără pericol pentru ei și pentru ceilalți participanți la trafic.

(4) Pietonii surprinși și accidentați ca urmare a traversării prin locuri nepermise, la culoarea roșie a semaforului destinat acestora, sau a nerespectării altor obligații stabilite de normele rutiere poartă întreaga răspundere a accidentării lor, în condițiile în care conducătorul vehiculului respectiv a respectat prevederile legale privind circulația prin acel sector.

(5) Sunt asimilate pietonilor persoanele care conduc un scaun rulant de construcție specială, cele care conduc vehicule destinate exclusiv tragerii sau împingerii cu mâna, cele care se deplasează pe patine sau dispozitive cu role fără mijloace de autopropulsie, precum și cele care conduc vehicule a căror viteză maximă prin construcție nu depășește 6 km/h și sunt echipate cu un motor electric.

La data de 11-02-2020 Alineatul (5) din Articolul 72 , Secțiunea a 3-a , Capitolul V a fost modificat de [Punctul 8, Articolul I din ORDONANȚA DE URGENȚĂ nr. 13 din 4 februarie 2020, publicată în MONITORUL OFICIAL nr. 102 din 11 februarie 2020](#)

(6) Se exceptează de la respectarea regulilor stabilite pentru pietoni polițistul rutier și persoanele care se află pe platforma drumului public și sunt autorizate, în exercitarea atribuțiilor de serviciu, să îndrume sau să dirijeze circulația rutieră, în condițiile stabilite prin regulament.



(7) Este interzisă ocuparea trotuarelor cu vehicule imobilizate, iar când aceasta este permisă, conform indicatoarelor sau marcajelor, lățimea minima a trotuarului lăsat la dispoziția pietonilor trebuie să fie de cel puțin un metru.

Articolul 73

Regulile pentru circulația pe drumurile publice a bicicletelor, a trotinetelor electrice, a vehiculelor cu tracțiune animală, a conducătorilor de coloane militare, cortegii, grupuri organizate, precum și de animale se stabilesc prin regulament.

La data de 11-02-2020 Articolul 73 din Secțiunea a 3-a , Capitolul V a fost modificat de [Punctul 9, Articolul I din ORDONANȚA DE URGENȚĂ nr. 13 din 4 februarie 2020, publicată în MONITORUL OFICIAL nr. 102 din 11 februarie 2020](#)

Secțiunea a 4-a Circulația pe autostrăzi

Articolul 74

(1) Pe autostrăzi este interzisă circulația pietonilor, a autovehiculelor cu gabarite sau mase depășite, fără autorizație specială de transport eliberată de administratorul drumului public, conform reglementărilor în vigoare, a vehiculelor cu tracțiune animală, a animalelor, a vehiculelor trase sau împinse cu mâna, a bicicletelor, trotinetelor electrice și mopedelor, a tractoarelor agricole sau forestiere și a mașinilor autopropulsate pentru lucrări agricole, precum și a vehiculelor care, prin construcție sau din alte cauze, nu pot depăși viteza de 50 km/h.

La data de 11-02-2020 Alineatul (1) din Articolul 74 , Secțiunea a 4-a , Capitolul V a fost modificat de [Punctul 10, Articolul I din ORDONANȚA DE URGENȚĂ nr. 13 din 4 februarie 2020, publicată în MONITORUL OFICIAL nr. 102 din 11 februarie 2020](#)

(2) De asemenea, pe autostrăzi sunt interzise învățarea conducerii unui vehicul, încercările prototipurilor de șasiuri și de autovehicule, manifestațiile, defilările, caravanele publicitare, antrenamentele și competițiile sportive de orice fel, precum și cortegiile.

(3) Se interzice circulația, oprirea sau staționarea autovehiculelor pe banda de urgență, cu excepția cazurilor justificate, precum și a autovehiculelor cu regim de circulație prioritar.

(4) Circulația autovehiculelor destinate transportului public de persoane sau de mărfuri se efectuează, de regulă, numai pe banda marginală din partea dreapta a autostrăzii, în sensul de mers.

Secțiunea a 5-a Obligații în caz de accident

Articolul 75

Accidentul de circulație este evenimentul care întrunește cumulativ următoarele condiții:

- a) s-a produs pe un drum deschis circulației publice ori și-a avut originea într-un asemenea loc;
- b) a avut ca urmare decesul, rănirea uneia sau a mai multor persoane ori avarierea a cel puțin unui vehicul sau alte pagube materiale;
- c) în eveniment a fost implicat cel puțin un vehicul în mișcare;
- d) abrogată;

La data de 29-06-2007 Lit. d) a art. 75 a fost abrogată de [pct. 20 al art. I din ORDONANȚA DE URGENȚĂ nr. 69 din 28 iunie 2007, publicată în MONITORUL OFICIAL nr. 443 din 29 iunie 2007.](#)

Notă CTCE Conform [art. II din ORDONANȚA DE URGENȚĂ nr. 69 din 28 iunie 2007](#), publicată în MONITORUL OFICIAL nr. 443 din 29 iunie 2007, prevederile [art. 75](#), [art. 79 alin. \(2\)](#), [art. 80 alin. \(2\)](#), [art. 80¹](#), [art. 80²](#), [art. 81 alin. \(3\)](#) și [art. 93](#), astfel cum au fost modificate prin prezenta ordonanță de urgență, intră în vigoare la data intrării în vigoare a dispozițiilor legii prin care se reglementează constatarea amiabilă în caz de accidente de circulație din care au rezultat numai pagube materiale.

Articolul 76

(1) Vehiculele înmatriculate sau înregistrate, cu excepția celor cu tracțiune animală, care circulă pe drumurile publice, trebuie să aibă asigurare obligatorie pentru răspundere civilă în caz de pagube produse terților prin accidente de circulație, conform legii.

La data de 29-06-2007 Alin. (1) al art. 76 a fost modificat de [pct. 21 al art. I din ORDONANȚA DE URGENȚĂ nr. 69 din 28 iunie 2007, publicată în MONITORUL OFICIAL nr. 443 din 29 iunie 2007.](#)

(2) Poliția rutieră dispune măsura reținerii certificatului de înmatriculare sau înregistrare și retragerea plăcuțelor cu numărul de înmatriculare sau de înregistrare a vehiculelor neasigurate, aflate în trafic, eliberând dovada fără drept de circulație.

(3) Dacă deținătorul vehiculului nu face dovada asigurării acestuia, după 30 de zile de la data aplicării măsurii prevăzute la [alin. \(2\)](#), poliția rutieră dispune radierea din evidență a vehiculului.

Articolul 77

(1) Conducătorul unui vehicul implicat într-un accident de circulație în urma căruia a rezultat moartea sau vătămarea integrității corporale ori a sănătății unei persoane este obligat să ia măsuri de anunțare imediată a poliției, să nu modifice sau să șteargă urmele accidentului și să nu părăsească locul faptei.



(2) Orice persoană care este implicată sau are cunoștință de producerea unui accident de circulație în urma căruia a rezultat moartea sau vătămarea integrității corporale ori a sănătății uneia sau a mai multor persoane, precum și în situația în care în eveniment este implicat un vehicul care transportă mărfuri periculoase este obligată să anunțe de îndată poliția și să apeleze numărul național unic pentru apeluri de urgență 112, existent în rețelele de telefonie din România.

(3) Este interzis oricărei persoane să schimbe poziția vehiculului implicat într-un accident de circulație în urma căruia a rezultat moartea sau vătămarea integrității corporale ori a sănătății uneia sau a mai multor persoane, să modifice starea locului sau să șteargă urmele accidentului fără încuviințarea poliției care cercetează accidentul.

Articolul 78

(1) Conducătorului de autovehicul, tractor agricol sau forestier ori tramvai, instructorului auto atestat care se află în procesul de instruire practică a unei persoane pentru obținerea permisului de conducere, precum și examinatorului autorității competente în timpul desfășurării probelor practice ale examenului pentru obținerea permisului de conducere sau pentru oricare dintre categoriile acestuia, implicați într-un accident de circulație, le este interzis consumul de alcool sau de substanțe psihoactive după producerea evenimentului și până la testarea concentrației alcoolului în aerul expirat sau recoltarea probelor biologice.

La data de 01-09-2014 Alin. (1) al art. 78 a fost modificat de [lit. a\) și e\) ale pct. 35 al art. I din ORDONANȚA nr. 21 din 26 august 2014, publicată în MONITORUL OFICIAL nr. 635 din 29 august 2014, prin înlocuirea expresiei "autovehicul sau tramvai" cu expresia "autovehicul, tractor agricol sau forestier ori tramvai" și a expresiei "substanțe ori produse stupefiante sau medicamente cu efecte similare" cu expresia "substanțe psihoactive"](#).

(2) În situația în care nu sunt respectate dispozițiile [alin. \(1\)](#), se consideră că rezultatele testului sau ale analizei probelor biologice recoltate reflecta starea conducătorului, a instructorului auto sau a examinatorului respectiv în momentul producerii accidentului.

Articolul 79

(1) Conducătorii de vehicule implicați într-un accident de circulație în urma căruia au rezultat numai avarierea vehiculelor și/sau alte pagube materiale sunt obligați:

- a) să scoată imediat vehiculele în afara părții carosabile ori, dacă starea vehiculelor nu permite acest lucru, să le deplaseze cât mai aproape de bordură sau acostament, semnalizându-le prezența;
- b) să se prezinte la unitatea de poliție competentă pe raza căreia s-a produs accidentul în termen de cel mult 24 de ore de la producerea evenimentului pentru întocmirea documentelor de constatare.

(2) Se exceptează de la obligațiile prevăzute la [alin. \(1\) lit. b\)*](#):

- a) conducătorii vehiculelor care încheie o constatare amiabilă de accident, în condițiile legii;
- b) conducătorul de vehicul care deține o asigurare facultativă de avarii auto, iar accidentul de circulație a avut ca rezultat numai avarierea propriului vehicul.

La data de 29-06-2007 Art. 79 a fost modificat de [pct. 22 al art. I din ORDONANȚA DE URGENȚĂ nr. 69 din 28 iunie 2007, publicată în MONITORUL OFICIAL nr. 443 din 29 iunie 2007](#).

Notă CTCE Conform [art. II din ORDONANȚA DE URGENȚĂ nr. 69 din 28 iunie 2007](#), publicată în MONITORUL OFICIAL nr. 443 din 29 iunie 2007, prevederile [art. 75](#), [art. 79 alin. \(2\)](#), [art. 80 alin. \(2\)](#), [art. 80¹](#), [art. 80²](#), [art. 81 alin. \(3\)](#) și [art. 93](#), astfel cum au fost modificate prin prezenta ordonanță de urgență, intră în vigoare la data intrării în vigoare a dispozițiilor legii prin care se reglementează constatarea amiabilă în caz de accidente de circulație din care au rezultat numai pagube materiale.

Articolul 80

(1) Proprietarul, deținătorul mandatat sau conducătorul auto al cărui autovehicul și tractor agricol sau forestier, remorcă ori tramvai a fost avariat în alte împrejurări decât într-un accident de circulație este obligat să se prezinte în 24 de ore de la constatare la unitatea de poliție pe raza căreia s-a produs evenimentul, pentru întocmirea documentelor de constatare.

La data de 01-09-2014 Alin. (1) al art. 80 a fost modificat de [lit. d\) a pct. 35 al art. I din ORDONANȚA nr. 21 din 26 august 2014, publicată în MONITORUL OFICIAL nr. 635 din 29 august 2014, prin înlocuirea termenului "autovehicul" cu expresia "autovehicul și tractor agricol sau forestier"](#).

(2) Persoanele prevăzute la [alin. \(1\)](#) sunt exceptate de la obligația prezentării la unitatea de poliție dacă există o asigurare facultativă în baza căreia pot fi despăgubite pentru avarierea vehiculelor respective.*)

La data de 29-06-2007 Art. 80 a fost modificat de [pct. 23 al art. I din ORDONANȚA DE URGENȚĂ nr. 69 din 28 iunie 2007, publicată în MONITORUL OFICIAL nr. 443 din 29 iunie 2007](#).

Notă CTCE Conform [art. II din ORDONANȚA DE URGENȚĂ nr. 69 din 28 iunie 2007](#), publicată în MONITORUL OFICIAL nr. 443 din 29 iunie 2007, prevederile [art. 75](#), [art. 79 alin. \(2\)](#), [art. 80 alin. \(2\)](#), [art. 80¹](#), [art. 80²](#), [art. 81 alin. \(3\)](#) și [art. 93](#), astfel cum au fost modificate



prin prezenta ordonanță de urgență, intră în vigoare la data intrării în vigoare a dispozițiilor legii prin care se reglementează constatarea amiabilă în caz de accidente de circulație din care au rezultat numai pagube materiale.

Articolul 80^{^1}

În situațiile prevăzute la [art. 79](#) și [80](#), repararea vehiculelor se face pe baza documentului de constatare eliberat de unitatea de poliție sau, după caz, de societățile din domeniul asigurărilor*).

La data de 29-06-2007 Art. 80^{^1} a fost modificat de [pct. 24 al art. I din ORDONANȚA DE URGENȚĂ nr. 69 din 28 iunie 2007, publicată în MONITORUL OFICIAL nr. 443 din 29 iunie 2007.](#)

Notă CTCE Conform [art. II din ORDONANȚA DE URGENȚĂ nr. 69 din 28 iunie 2007](#), publicată în MONITORUL OFICIAL nr. 443 din 29 iunie 2007, prevederile [art. 75](#), [art. 79 alin. \(2\)](#), [art. 80 alin. \(2\)](#), [art. 80^{^1}](#), [art. 80^{^2}](#), [art. 81 alin. \(3\)](#) și [art. 93](#), astfel cum au fost modificate prin prezenta ordonanță de urgență, intră în vigoare la data intrării în vigoare a dispozițiilor legii prin care se reglementează constatarea amiabilă în caz de accidente de circulație din care au rezultat numai pagube materiale.

Articolul 80^{^2}

Persoanele fizice sau juridice autorizate să execute lucrări de reparații la vehicule avariate au obligația să țină evidența proprie a reparațiilor executate, potrivit legii, și să comunice de îndată, la cererea poliției rutiere, datele înregistrate solicitate de aceasta*).

La data de 29-06-2007 Art. 80^{^2} a fost introdus de [pct. 25 al art. I din ORDONANȚA DE URGENȚĂ nr. 69 din 28 iunie 2007, publicată în MONITORUL OFICIAL nr. 443 din 29 iunie 2007.](#)

Notă CTCE Conform [art. II din ORDONANȚA DE URGENȚĂ nr. 69 din 28 iunie 2007](#), publicată în MONITORUL OFICIAL nr. 443 din 29 iunie 2007, prevederile [art. 75](#), [art. 79 alin. \(2\)](#), [art. 80 alin. \(2\)](#), [art. 80^{^1}](#), [art. 80^{^2}](#), [art. 81 alin. \(3\)](#) și [art. 93](#), astfel cum au fost modificate prin prezenta ordonanță de urgență, intră în vigoare la data intrării în vigoare a dispozițiilor legii prin care se reglementează constatarea amiabilă în caz de accidente de circulație din care au rezultat numai pagube materiale.

Articolul 81

(1) În vederea întocmirii dosarelor pentru despăgubire, la solicitarea societăților din domeniul asigurărilor, autoritatea care are în evidență vehiculele înmatriculate sau înregistrate comunică acestora datele referitoare la proprietarii sau deținătorii mandatați ai vehiculelor.

La data de 20-01-2007 Alin. (1) al art. 81 a fost modificat de [pct. 16 al art. I din LEGEA nr. 6 din 9 ianuarie 2007, publicată în MONITORUL OFICIAL nr. 30 din 17 ianuarie 2007.](#)

(2) La solicitarea Comisiei de Supraveghere a Asigurărilor sau a societăților din domeniul asigurărilor, poliția rutieră comunică acestora copii ale documentelor de constatare a evenimentelor.

La data de 29-06-2007 Alin. (2) al art. 81 a fost modificat de [pct. 25 al art. I din ORDONANȚA DE URGENȚĂ nr. 69 din 28 iunie 2007, publicată în MONITORUL OFICIAL nr. 443 din 29 iunie 2007.](#)

(3) La solicitarea poliției rutiere, societățile din domeniul asigurărilor comunică în termenul stabilit de aceasta copii ale documentelor referitoare la constatările amiabile de accidente înregistrate în evidența acestora sau alte date expres cerute, în condițiile legii*).

La data de 29-06-2007 Alin. (3) al art. 81 a fost modificat de [pct. 26 al art. I din ORDONANȚA DE URGENȚĂ nr. 69 din 28 iunie 2007, publicată în MONITORUL OFICIAL nr. 443 din 29 iunie 2007.](#)

Notă CTCE Conform [art. II din ORDONANȚA DE URGENȚĂ nr. 69 din 28 iunie 2007](#), publicată în MONITORUL OFICIAL nr. 443 din 29 iunie 2007, prevederile [art. 75](#), [art. 79 alin. \(2\)](#), [art. 80 alin. \(2\)](#), [art. 80^{^1}](#), [art. 80^{^2}](#), [art. 81 alin. \(3\)](#) și [art. 93](#), astfel cum au fost modificate prin prezenta ordonanță de urgență, intră în vigoare la data intrării în vigoare a dispozițiilor legii prin care se reglementează constatarea amiabilă în caz de accidente de circulație din care au rezultat numai pagube materiale.

Secțiunea a 6-a

Circulația autovehiculelor în traficul internațional

Articolul 82

(1) Autovehiculele, tractoarele agricole sau forestiere și remorcile înmatriculate în România pot trece frontiera de stat pe drumurile publice, dacă îndeplinesc condițiile cerute pentru a fi admise în circulația internațională, iar conducătorii lor posedă permis de conducere valabil în condițiile stabilite prin tratatele la care România este parte sau care este eliberat de autoritățile competente ale statelor membre ale Uniunii Europene ori Spațiului Economic European sau a cărui valabilitate este recunoscută în aceste state pe baza de reciprocitate.



La data de 01-09-2014 Alin. (1) al art. 82 a fost modificat de [lit. f\) a pct. 35 al art. I din ORDONANȚA nr. 21 din 26 august 2014, publicată în MONITORUL OFICIAL nr. 635 din 29 august 2014, prin înlocuirea expresiei "autovehicule și remorci" cu expresia "autovehicule, tractoare agricole sau forestiere și remorci"](#).

(2) Autovehiculele, tractoarele agricole sau forestiere și remorcile înmatriculate în alte state pot trece frontiera de stat și pot circula pe drumurile publice din România, dacă îndeplinesc condițiile tehnice prevăzute în Convenția asupra circulației rutiere, încheiată la Viena la 8 noiembrie 1968 și ratificată de România prin [Decretul nr. 318/1980](#), dar numai pe perioada cât sunt asigurate pentru cazurile de răspundere civilă ca urmare a prejudiciilor produse prin accidente de autovehicule.

La data de 01-09-2014 Alin. (2) al art. 82 a fost modificat de [lit. f\) a pct. 35 al art. I din ORDONANȚA nr. 21 din 26 august 2014, publicată în MONITORUL OFICIAL nr. 635 din 29 august 2014, prin înlocuirea expresiei "autovehicule și remorci" cu expresia "autovehicule, tractoare agricole sau forestiere și remorci"](#).

(3) Abrogat.

La data de 29-06-2007 Alin. (3) al art. 82 a fost abrogat de [pct. 27 al art. I din ORDONANȚA DE URGENȚĂ nr. 69 din 28 iunie 2007, publicată în MONITORUL OFICIAL nr. 443 din 29 iunie 2007](#).

(4) Autovehiculele, tractoarele agricole sau forestiere și remorcile înmatriculate în alte state, deținute de persoane care au sediul sau domiciliul în România, pot fi conduse pe drumurile publice pe o perioadă de maximum 90 de zile de la introducerea acestora în țară, dacă sunt asigurate pentru cazurile de răspundere civilă ca urmare a pagubelor produse prin accidente de circulație.

La data de 01-09-2014 Alin. (4) al art. 82 a fost modificat de [lit. f\) a pct. 35 al art. I din ORDONANȚA nr. 21 din 26 august 2014, publicată în MONITORUL OFICIAL nr. 635 din 29 august 2014, prin înlocuirea expresiei "autovehicule și remorci" cu expresia "autovehicule, tractoare agricole sau forestiere și remorci"](#).

(5) Persoanele care și-au stabilit domiciliul ori reședința în România pot să își înmatriculeze autovehiculele sau remorcile la autoritatea competentă pe raza căreia au domiciliul ori reședința, după caz.

La data de 01-09-2014 Alin. (5) al art. 82 a fost modificat de [pct. 19 al art. I din ORDONANȚA nr. 21 din 26 august 2014, publicată în MONITORUL OFICIAL nr. 635 din 29 august 2014](#).

(6) Autovehiculele și tractoarele agricole sau forestiere înmatriculate în statele care nu sunt semnatare ale Convenției asupra circulației rutiere, prevăzută la [alin. \(2\)](#), sunt obligate să poarte în partea din spate semnul distinctiv al statului care a efectuat înmatricularea.

La data de 01-09-2014 Alin. (6) al art. 82 a fost modificat de [lit. d\) a pct. 35 al art. I din ORDONANȚA nr. 21 din 26 august 2014, publicată în MONITORUL OFICIAL nr. 635 din 29 august 2014, prin înlocuirea termenului "autovehicule" cu expresia "autovehicule și tractoare agricole sau forestiere"](#).

Articolul 83

(1) Au dreptul să conducă autovehicule pe drumurile publice din România, dacă îndeplinesc condițiile prevăzute la [art. 20 și art. 23 alin. \(1\)](#), titularii permiselor de conducere naționale valabile, eliberate de autoritățile:

a) statelor membre ale Convenției asupra circulației rutiere, prevăzută la [art. 82 alin. \(2\)](#);

b) statelor membre ale Uniunii Europene;

c) statelor cu care România a încheiat un tratat privind recunoașterea reciprocă a permiselor de conducere auto.

(2) Pentru a conduce un autovehicul pe teritoriul României, persoanele care sunt titulare ale unui permis de conducere național eliberat de autoritățile unui stat care nu este membru al Convenției asupra circulației rutiere și nici membru al Uniunii Europene ori cu care România nu a încheiat un tratat privind recunoașterea reciprocă a permiselor de conducere auto trebuie să posede și permis de conducere internațional.

(3) Permisele de conducere naționale eliberate de autoritățile prevăzute la [alin. \(1\)](#), precum și cele a căror valabilitate este recunoscută de România în mod unilateral, deținute de persoane care au domiciliul sau reședința în România în sensul [art. 23¹ alin. \(2\)](#), pot fi preschimbate cu documente similare românești, în condițiile stabilite prin ordin al ministrului afacerilor interne, care se publică în Monitorul Oficial al României, Partea I.

La data de 01-09-2014 Alin. (3) al art. 83 a fost modificat de [pct. 20 al art. I din ORDONANȚA nr. 21 din 26 august 2014, publicată în MONITORUL OFICIAL nr. 635 din 29 august 2014](#).



La data de 29-06-2007 Art. 83 a fost modificat de [pct. 29 al art. I din ORDONANȚA DE URGENȚĂ nr. 69 din 28 iunie 2007, publicată în MONITORUL OFICIAL nr. 443 din 29 iunie 2007.](#)

Capitolul VI Infrațiuni și pedepse

Articolul 84 Abrogat.

La data de 01-02-2014 Art. 84 a fost abrogat de [pct. 1 al art. 121 din Titlul II din LEGEA nr. 187 din 24 octombrie 2012, publicată în MONITORUL OFICIAL nr. 757 din 12 noiembrie 2012.](#)

Articolul 85 Abrogat.

La data de 01-02-2014 Art. 85 a fost abrogat de [pct. 1 al art. 121 din Titlul II din LEGEA nr. 187 din 24 octombrie 2012, publicată în MONITORUL OFICIAL nr. 757 din 12 noiembrie 2012.](#)

Articolul 86 Abrogat.

La data de 01-02-2014 Art. 86 a fost abrogat de [pct. 1 al art. 121 din Titlul II din LEGEA nr. 187 din 24 octombrie 2012, publicată în MONITORUL OFICIAL nr. 757 din 12 noiembrie 2012.](#)

Articolul 87 Abrogat.

La data de 01-02-2014 Art. 87 a fost abrogat de [pct. 1 al art. 121 din Titlul II din LEGEA nr. 187 din 24 octombrie 2012, publicată în MONITORUL OFICIAL nr. 757 din 12 noiembrie 2012.](#)

Articolul 88

(1) Recoltarea mostrelor biologice se face numai în prezența unui polițist rutier, în condițiile [art. 190 alin. \(8\) din Codul de procedură penală](#), în următoarele spații ale instituțiilor medicale:

- a)** în interiorul unităților de asistență medicală autorizate;
- b)** în ambulanțe având echipaj cu medic ori autospeciale cu această funcție aparținând Serviciului mobil de urgență, reanimare și descarcerare;
- c)** în interiorul unităților medico-legale.

La data de 01-09-2014 Alin. (1) al art. 88 a fost modificat de [pct. 21 al art. I din ORDONANȚA nr. 21 din 26 august 2014, publicată în MONITORUL OFICIAL nr. 635 din 29 august 2014.](#)

(1[^]1) Medicul, asistentul medical sau persoana cu pregătire medicală de specialitate din echipajul ambulanței sau autospecialei aparținând Serviciului mobil de urgență, reanimare și descarcerare, care intervine la evenimentele în legătură cu traficul rutier, poate recolta mostre biologice în măsura în care prin aceasta nu se afectează acordarea asistenței medicale de urgență sau de prim ajutor, precum și în situația în care persoana implicată într-un accident de circulație refuză transportul de urgență la o unitate sanitară sau starea sa de sănătate nu impune acest transport.

La data de 01-09-2014 Alin. (1[^]1) al art. 88 a fost introdus de [pct. 22 al art. I din ORDONANȚA nr. 21 din 26 august 2014, publicată în MONITORUL OFICIAL nr. 635 din 29 august 2014.](#)

(1[^]2) Recoltarea mostrelor biologice se face cu respectarea normelor stabilite potrivit [art. 125 lit. c\).](#)

La data de 01-09-2014 Alin. (1[^]2) al art. 88 a fost introdus de [pct. 22 al art. I din ORDONANȚA nr. 21 din 26 august 2014, publicată în MONITORUL OFICIAL nr. 635 din 29 august 2014.](#)

(1[^]3) Transportul mostrelor biologice, recoltate în condițiile [alin. \(1[^]1\)](#), la unitatea medico-legală în vederea realizării analizei toxicologice, va fi efectuat de către polițistul rutier.



La data de 01-09-2014 Alin. (1[^]3) al art. 88 a fost introdus de [pct. 22 al art. I din ORDONANȚA nr. 21 din 26 august 2014, publicată în MONITORUL OFICIAL nr. 635 din 29 august 2014.](#)

- (2) Stabilirea concentrației de alcool sau a prezenței în organism de substanțe psihoactive se face în instituțiile medico-legale autorizate, în conformitate cu normele metodologice elaborate de Ministerul Sănătății.
- (3) Stabilirea prezenței alcoolului în aerul expirat sau testarea preliminară a prezenței în organism a unor substanțe psihoactive se face de către poliția rutieră, cu ajutorul unor mijloace tehnice certificate.
- (4) Stabilirea concentrației de alcool în aerul expirat se face de către poliția rutieră, cu ajutorul unui mijloc tehnic omologat și verificat metrologic.
- (5) Persoana care conduce pe drumurile publice un vehicul pentru care legea prevede obligativitatea deținerii permisului de conducere, testată de polițistul rutier cu un mijloc tehnic omologat și verificat metrologic și depistată ca având o concentrație de până la 0,40 mg/l alcool pur în aerul expirat, îi poate solicita acestuia să i se recolteze mostre biologice în cadrul unităților sau instituțiilor medicale prevăzute la [alin. \(1\)](#), în vederea stabilirii îmbibației de alcool în sânge.
- (6) Persoana care conduce pe drumurile publice un vehicul pentru care legea prevede obligativitatea deținerii permisului de conducere, testată cu un mijloc tehnic omologat și verificat metrologic și depistată ca având o concentrație de peste 0,40 mg/l alcool pur în aerul expirat, este obligată să se supună recoltării mostrelor biologice, în vederea stabilirii îmbibației de alcool în sânge.
- (7) Conducătorilor de vehicule pentru care legea prevede obligativitatea deținerii permisului de conducere, testați în trafic cu un mijloc certificat care indică prezența în organism a unor substanțe psihoactive, li se recoltează obligatoriu mostre biologice.

La data de 01-02-2014 Art. 88 a fost modificat de [pct. 2 al art. 121 din Titlul II din LEGEA nr. 187 din 24 octombrie 2012, publicată în MONITORUL OFICIAL nr. 757 din 12 noiembrie 2012.](#)

Articolul 89

Abrogat.

La data de 01-02-2014 Art. 89 a fost abrogat de [pct. 3 al art. 121 din Titlul II din LEGEA nr. 187 din 24 octombrie 2012, publicată în MONITORUL OFICIAL nr. 757 din 12 noiembrie 2012.](#)

Articolul 90

Abrogat.

La data de 01-02-2014 Art. 90 a fost abrogat de [pct. 3 al art. 121 din Titlul II din LEGEA nr. 187 din 24 octombrie 2012, publicată în MONITORUL OFICIAL nr. 757 din 12 noiembrie 2012.](#)

Articolul 91

Abrogat.

La data de 01-02-2014 Art. 91 a fost abrogat de [pct. 3 al art. 121 din Titlul II din LEGEA nr. 187 din 24 octombrie 2012, publicată în MONITORUL OFICIAL nr. 757 din 12 noiembrie 2012.](#)

Articolul 92

Abrogat.

La data de 01-02-2014 Art. 92 a fost abrogat de [pct. 3 al art. 121 din Titlul II din LEGEA nr. 187 din 24 octombrie 2012, publicată în MONITORUL OFICIAL nr. 757 din 12 noiembrie 2012.](#)

Articolul 93

Abrogat.

La data de 01-02-2014 Art. 93 a fost abrogat de [pct. 3 al art. 121 din Titlul II din LEGEA nr. 187 din 24 octombrie 2012, publicată în MONITORUL OFICIAL nr. 757 din 12 noiembrie 2012.](#)

Articolul 94

Abrogat.

La data de 01-02-2014 Art. 94 a fost abrogat de [pct. 3 al art. 121 din Titlul II din LEGEA nr. 187 din 24 octombrie 2012, publicată în MONITORUL OFICIAL nr. 757 din 12 noiembrie 2012.](#)



Capitolul VII

Răspunderea contravențională

Articolul 95

(1) Încălcarea dispozițiilor prezentei ordonanțe de urgență, altele decât cele care întrunesc elementele constitutive ale unei infracțiuni, constituie contravenție și se sancționează cu avertisment ori cu amenda ca sancțiune principală și, după caz, cu una dintre sancțiunile contravenționale complementare prevăzute la [art. 96 alin. \(2\)](#).

(2) Avertismentul consta în atenționarea verbală sau scrisă a contravenientului, însoțită de recomandarea de a respecta dispozițiile legale.

(3) Abrogat.

La data de 29-06-2007 Alin. (3) al art. 95 a fost abrogat de [pct. 32 al art. I din ORDONANȚA DE URGENȚĂ nr. 69 din 28 iunie 2007, publicată în MONITORUL OFICIAL nr. 443 din 29 iunie 2007](#).

(4) Sancțiunile contravenționale prevăzute la [alin. \(1\)](#) se stabilesc și se aplică contravenienților, persoane fizice ori juridice.

Articolul 96

(1) Sancțiunile contravenționale complementare au ca scop înlăturarea unei stări de pericol și preîntâmpinarea săvârșirii altor fapte interzise de lege și se aplică prin același proces-verbal prin care se aplică și sancțiunea principală a amenzii sau avertismentului.

(2) Sancțiunile contravenționale complementare sunt următoarele:

a) aplicarea punctelor de penalizare;

b) suspendarea exercitării dreptului de a conduce, pe timp limitat;

c) confiscarea bunurilor destinate săvârșirii contravențiilor prevăzute în prezenta ordonanță de urgență ori folosite în acest scop;

d) imobilizarea vehiculului;

e) radierea din oficiu a înmatriculării sau înregistrării vehiculului, în cazurile prevăzute la [art. 17 alin. \(4\)](#);

La data de 20-09-2006 Lit. e) a alin. (2) al art. 96 a fost modificată de [pct. 28 al art. I din ORDONANȚA DE URGENȚĂ nr. 63 din 6 septembrie 2006, publicată în MONITORUL OFICIAL nr. 792 din 20 septembrie 2006](#).

f) abrogată;

La data de 29-06-2007 Lit. f) a alin. (2) al art. 96 a fost abrogată de [pct. 33 al art. I din ORDONANȚA DE URGENȚĂ nr. 69 din 28 iunie 2007, publicată în MONITORUL OFICIAL nr. 443 din 29 iunie 2007](#).

(3) Pentru încălcarea unor norme la regimul circulației, pe lângă sancțiunea principală sau, după caz, una dintre sancțiunile contravenționale complementare prevăzute la [alin. \(2\) lit. c\)](#), d) și f), în cazurile prevăzute la [art. 108 alin. \(1\)](#) se aplică și un număr de 2, 3, 4 sau 6 puncte de penalizare.

(4) În cazul cumulului de 15 puncte de penalizare suspendarea exercitării dreptului de a conduce se dispune de către șeful poliției rutiere din județul sau municipiul București care îl are în evidență pe titularul permisului de conducere.

La data de 29-06-2007 Alin. (4) al art. 96 a fost modificat de [pct. 34 al art. I din ORDONANȚA DE URGENȚĂ nr. 69 din 28 iunie 2007, publicată în MONITORUL OFICIAL nr. 443 din 29 iunie 2007](#).

(5) Confiscarea se dispune de către poliția rutieră prin procesul-verbal de constatare a contravenției, odată cu aplicarea sancțiunii amenzii.

(6) Sunt supuse confiscării:

a) mijloacele speciale de avertizare luminoase și sonore deținute, montate și folosite pe alte autovehicule decât cele prevăzute la [art. 32 alin. \(2\) și \(3\)](#);

b) dispozitivele care perturbă funcționarea mijloacelor tehnice de supraveghere a traficului;

c) plăcuțele cu numărul de înmatriculare sau de înregistrare care nu corespund standardelor în vigoare și care sunt montate pe vehicule;

d) vehiculele cu tracțiune animală, când circulă pe drumurile publice pe care le este interzis accesul ori pe alte trasee decât cele stabilite de autoritățile publice locale*).

(7) Imobilizarea unui vehicul consta în scoaterea acestuia în afara părții carosabile, pe acostament sau cât mai aproape de marginea drumului, și punerea lui în imposibilitate de mișcare prin folosirea unor dispozitive tehnice sau a altor mijloace de blocare.

(8) Imobilizarea unui vehicul se dispune de către polițistul rutier, ca urmare a săvârșirii de către conducătorul acestuia a uneia dintre faptele prevăzute la [art. 117 alin. \(1\)](#).

Notă CTCE Prin [DECIZIA CURȚII CONSTITUȚIONALE nr. 661 din 4 iulie 2007](#), publicată în MONITORUL OFICIAL nr. 525 din 2 august 2007, a fost admisă excepția de neconstituționalitate a dispozițiilor [art. 96 alin. \(6\) lit. d\) din Ordonanța de urgență a Guvernului nr. 195/2002](#) privind circulația pe drumurile publice, constatându-se că acestea sunt neconstituționale.



Prin urmare, conform art. 147 din Constituția României republicată în Monitorul Oficial nr. 767 din 31 octombrie 2003, dispozițiile din legile și ordonanțele în vigoare, precum și cele din regulamente, constatate ca fiind neconstituționale, își încetează efectele juridice la 45 de zile de la publicarea deciziei Curții Constituționale dacă, în acest interval, Parlamentul sau Guvernul, după caz, nu pun de acord prevederile neconstituționale cu dispozițiile Constituției. Pe durata acestui termen, dispozițiile constatate ca fiind neconstituționale sunt suspendate de drept.

În consecință, începând cu data de 2 august 2007, dispozițiile [art. 96 alin. \(6\) lit. d\) din Ordonanța de urgență a Guvernului nr. 195/2002](#) au fost suspendate de drept, iar începând cu data de 17 septembrie 2007 acestea și-au încetat efectele juridice.

Articolul 97

(1) În cazurile prevăzute în prezenta ordonanță de urgență, polițistul rutier dispune și una dintre următoarele măsuri tehnico-administrative:

La data de 29-06-2007 Partea introductivă a alin. (1) al art. 97 a fost modificată de [pct. 35 al art. I din ORDONANȚA DE URGENȚĂ nr. 69 din 28 iunie 2007, publicată în MONITORUL OFICIAL nr. 443 din 29 iunie 2007.](#)

- a) reținerea permisului de conducere și/sau a certificatului de înmatriculare ori de înregistrare sau, după caz, a dovezii înlocuitoare a acestora;
- b) retragerea permisului de conducere, a certificatului de înmatriculare sau înregistrare ori a plăcuțelor cu numărul de înmatriculare sau de înregistrare;
- c) anularea permisului de conducere.
- d) ridicarea vehiculelor staționate neregulamentar.

La data de 29-06-2007 Lit. d) a alin. (1) al art. 97 a fost introdusă de [pct. 36 al art. I din ORDONANȚA DE URGENȚĂ nr. 69 din 28 iunie 2007, publicată în MONITORUL OFICIAL nr. 443 din 29 iunie 2007.](#)

(2) Reținerea permisului de conducere ori a certificatului de înmatriculare sau de înregistrare se face de către polițistul rutier, de regulă odată cu constatarea faptei, eliberându-se titularului o dovada înlocuitoare cu sau fără drept de circulație.

La data de 29-06-2007 Alin. (2) al art. 97 a fost modificat de [pct. 35 al art. I din ORDONANȚA DE URGENȚĂ nr. 69 din 28 iunie 2007, publicată în MONITORUL OFICIAL nr. 443 din 29 iunie 2007.](#)

(3) Perioada în care titularul permisului de conducere nu are dreptul de a conduce un autovehicul, tractor agricol sau forestier ori tramvai se consideră perioadă de suspendare a exercitării dreptului de a conduce.

La data de 01-09-2014 Alin. (3) al art. 97 a fost modificat de [pct. 23 al art. I din ORDONANȚA nr. 21 din 26 august 2014, publicată în MONITORUL OFICIAL nr. 635 din 29 august 2014.](#)

(4) Retragerea permisului de conducere se dispune de către poliția rutieră în cazurile prevăzute la [art. 22 alin. \(6[^]3\)](#) și (8).

La data de 06-01-2019 Alineatul (4) din Articolul 97, Capitolul VII a fost modificat de [Punctul 5, ARTICOLUL UNIC din LEGEA nr. 345 din 27 decembrie 2018, publicată în MONITORUL OFICIAL nr. 4 din 03 ianuarie 2019](#)

(5) Anularea permisului de conducere se dispune de către poliția rutieră pe a cărei rază de competență s-a produs una dintre faptele prevăzute la [art. 114](#).

(6) Procedura aplicării măsurilor tehnico-administrative se stabilește prin regulament.

La data de 29-06-2007 Alin. (6) al art. 97 a fost modificat de [pct. 35 al art. I din ORDONANȚA DE URGENȚĂ nr. 69 din 28 iunie 2007, publicată în MONITORUL OFICIAL nr. 443 din 29 iunie 2007.](#)

Articolul 98

(1) Amenzile contravenționale se stabilesc în cuantumul determinat de valoarea numărului punctelor-amendă aplicate.

(2) Un punct-amendă reprezintă valoric 10% din salariul minim brut pe economie, stabilit prin hotărâre a Guvernului.

(2[^]1) Prin excepție de la prevederile [alin. \(2\)](#), în perioada 1 ianuarie-31 decembrie 2018 un punct-amendă este 145 lei.

La data de 07-12-2017 Articolul 98 din Capitolul VII a fost completat de [Articolul 37, Capitolul II din ORDONANȚA DE URGENȚĂ nr. 90 din 6 decembrie 2017, publicată în MONITORUL OFICIAL nr. 973 din 07 decembrie 2017](#)

(2[^]2) Prin excepție de la prevederile [alin. \(2\)](#), în perioada 1 ianuarie-31 decembrie 2019 un punct-amendă este 145 lei.



La data de 14-11-2018 Articolul 98 din Capitolul VII a fost completat de [Articolul IX din ORDONANȚA DE URGENȚĂ nr. 96 din 9 noiembrie 2018, publicată în MONITORUL OFICIAL nr. 963 din 14 noiembrie 2018](#)

(2[^]3) Prin excepție de la prevederile [alin. \(2\)](#), în perioada ianuarie - 31 decembrie 2020 un punct-amendă este 145 lei.

La data de 09-01-2020 Articolul 98 din Capitolul VII a fost completat de [Articolul X din ORDONANȚA DE URGENȚĂ nr. 1 din 6 ianuarie 2020, publicată în MONITORUL OFICIAL nr. 11 din 09 ianuarie 2020](#)

(3) Contravențiilor prevăzute în prezenta ordonanță de urgență li se stabilesc clase de sancțiuni cărora le corespunde un număr de puncte-amendă, în funcție de gravitatea faptelor și de pericolul social pe care acestea îl prezintă.

(4) Clasele de sancțiuni sunt următoarele:

- a)** clasa I - 2 sau 3 puncte-amendă;
- b)** clasa a II-a - 4 sau 5 puncte-amendă;
- c)** clasa a III-a - de la 6 la 8 puncte-amendă;
- d)** clasa a IV-a - de la 9 la 20 puncte-amendă;
- e)** clasa a V-a - de la 21 la 100 puncte-amendă.

(5) Contravențiile prevăzute la clasa a V-a de sancțiuni se aplică persoanelor juridice.

Articolul 99

(1) Constituie contravenții și se sancționează cu amendă prevăzută în clasa I de sancțiuni următoarele fapte săvârșite de către persoane fizice:

- 1.** conducerea unui autovehicul în mod nejustificat cu o viteză cu cel puțin 10 km/h sub limita minimă obligatorie stabilită pe tronsonul de drum respectiv;
- 2.** nerespectarea obligației de semnalizare a manevrei de schimbare a direcției de mers;
- 3.** nerespectarea de către pietoni a normelor privind circulația pe drumurile publice;
- 4.** neîndeplinirea obligației proprietarului sau a utilizatorului de autovehicul și tractor agricol sau forestier de a solicita documentul de constatare a avariilor produse acestuia în alte împrejurări decât în urma unui accident de circulație;

La data de 01-09-2014 Pct. 4 al alin. (1) al art. 99 a fost modificat de [lit. d\) a pct. 35 al art. I din ORDONANȚA nr. 21 din 26 august 2014, publicată în MONITORUL OFICIAL nr. 635 din 29 august 2014, prin înlocuirea termenului "autovehicul" cu expresia "autovehicul și tractor agricol sau forestier"](#).

- 5.** nerespectarea normelor privind circulația pe drumurile publice de către conducătorii coloanelor militare, ai grupurilor organizate autorizate și cortegiilor;
- 6.** nerespectarea semnificației semnalului luminos intermediar de forma uneia sau a unor săgeți de culoare galbenă ori alba cu vârful orientat în jos spre dreapta, care anunță schimbarea semnalului de culoare verde în cazul benzilor cu circulație reversibilă;
- 7.** conducerea unui vehicul avariat peste termenul de 30 de zile de la data eliberării documentului de constatare a avariei;
- 8.** nerespectarea obligației pasagerilor aflați într-un autovehicul și tractor agricol sau forestier de a purta, în timpul deplasării pe drumurile publice, centura sau dispozitivele de siguranță omologate;

La data de 01-09-2014 Pct. 8 al alin. (1) al art. 99 a fost modificat de [lit. d\) a pct. 35 al art. I din ORDONANȚA nr. 21 din 26 august 2014, publicată în MONITORUL OFICIAL nr. 635 din 29 august 2014, prin înlocuirea termenului "autovehicul" cu expresia "autovehicul și tractor agricol sau forestier"](#).

- 9.** nerespectarea obligației de către persoana transportată pe motocicletă sau pe moped de a purta, în timpul deplasării pe drumurile publice, casca de protecție omologată;

La data de 29-06-2007 Pct. 9 al alin. (1) al art. 99 a fost modificat de [pct. 37 al art. I din ORDONANȚA DE URGENȚĂ nr. 69 din 28 iunie 2007, publicată în MONITORUL OFICIAL nr. 443 din 29 iunie 2007](#).

- 10.** Nerespectarea obligației conducătorului de vehicul, cu excepția conducătorului de autovehicul destinat transportului public de persoane prin servicii regulate, de a lăsa liber tramvaiul la apropierea acestuia, când drumul are o singură bandă.

La data de 09-04-2020 Punctul 10. din Alineatul (1) , Articolul 99 , Capitolul VII a fost modificat de [Punctul 2, ARTICOLUL UNIC din LEGEA nr. 43 din 3 aprilie 2020, publicată în MONITORUL OFICIAL nr. 287 din 06 aprilie 2020](#)

- 11.** nerespectarea regulilor de circulație de către conducătorii de animale;
- 12.** nerespectarea obligației de a aplica semnul distinctiv pe autovehicule și tractoare agricole sau forestiere conduse de persoane care au mai puțin de un an vechime de la dobândirea permisului de conducere;



La data de 01-09-2014 Pct. 12 al alin. (1) al art. 99 a fost modificat de [lit. d\) a pct. 35 al art. I din ORDONANȚA nr. 21 din 26 august 2014, publicată în MONITORUL OFICIAL nr. 635 din 29 august 2014, prin înlocuirea termenului "autovehicule" cu expresia "autovehicule și tractoare agricole sau forestiere"](#).

13. lăsarea liberă în timpul conducerii a volanului, ghidonului sau a manetei de comanda a vehiculului;
14. nerespectarea de către pasageri sau călători a obligațiilor ce le revin atunci când se află în vehicule;
15. nerespectarea semnificației culorii galbene a semaforului;
16. conducerea unui vehicul ale cărui plăcuțe cu numărul de înmatriculare sau de înregistrare sunt deteriorate, murdare ori acoperite cu gheata sau zăpada de natura a împiedica identificarea numărului de înmatriculare sau de înregistrare;
17. conducerea unui vehicul pe ale cărui plăcuțe cu numărul de înmatriculare sau de înregistrare sunt aplicate folii sau alte dispozitive care nu permit citirea numărului de înmatriculare ori plăcuțele nu corespund standardelor în vigoare;
18. conducerea pe drumurile publice a unui vehicul cu deficiențe majore, altele decât cele prevăzute la [art. 101 alin. \(1\) pct. 11](#).

La data de 02-09-2017 Punctul 18. din Alineatul (1) , Articolul 99 , Capitolul VII a fost modificat de [Punctul 10, Articolul I din ORDONANȚA nr. 14 din 18 august 2017, publicată în MONITORUL OFICIAL nr. 685 din 23 august 2017](#)

(2)Amenda contravențională prevăzută la [alin. \(1\)](#) se aplică și conducătorului de autovehicul, tractor agricol sau forestier ori tramvai care săvârșește o faptă pentru care se aplică 2 puncte de penalizare, conform [art. 108 alin. \(1\) lit. a\)](#).

La data de 01-09-2014 Alin. (2) al art. 99 a fost modificat de [lit. e\) a pct. 35 al art. I din ORDONANȚA nr. 21 din 26 august 2014, publicată în MONITORUL OFICIAL nr. 635 din 29 august 2014, prin înlocuirea expresiei "autovehicul sau tramvai" cu expresia "autovehicul, tractor agricol sau forestier ori tramvai"](#).

Articolul 100

(1)Constituie contravenții și se sancționează cu amenda prevăzută în clasa a II-a de sancțiuni următoarele fapte săvârșite de persoane fizice:

1. nerespectarea semnalelor polițiștilor de frontieră în punctele de trecere a frontierei de stat a României, ale îndrumătorilor de circulație ai Ministerului Apărării Naționale, ale organelor fiscale din cadrul Agenției Naționale de Administrare Fiscală, ale agenților de cale ferată, ale persoanelor desemnate pentru dirijarea circulației, pe sectoarele de drum pe care se execută lucrări de reabilitare a acestora, precum și cele ale patrulilor școlare de circulație și ale nevăzătorilor;

La data de 23-06-2010 Pct. 1 al alin. (1) al art. 100 a fost modificat de [pct. 5 al art. XVIII din ORDONANȚA DE URGENȚĂ nr. 54 din 23 iunie 2010, publicată în MONITORUL OFICIAL nr. 421 din 23 iunie 2010](#).

2. nerespectarea regulilor de utilizare a mijloacelor de avertizare sonoră de către conducătorii de vehicule, cu excepția celor care conduc autovehicule prevăzute la [art. 32 alin. \(2\) lit. a\) și b\)](#);
3. nerespectarea semnificației indicatoarelor și marcajelor de obligare;
4. neîndeplinirea obligației de a solicita autorității competente, în termenul prevăzut de lege, eliberarea unui nou permis de conducere sau certificat de înmatriculare ori de înregistrare, în cazul în care acestea au fost declarate furate, pierdute, deteriorate sau nu mai corespund din punctul de vedere al formei și conținutului celor în vigoare;

La data de 29-06-2007 Pct. 4 al alin. (1) al art. 100 a fost modificat de [pct. 38 al art. I din ORDONANȚA DE URGENȚĂ nr. 69 din 28 iunie 2007, publicată în MONITORUL OFICIAL nr. 443 din 29 iunie 2007](#).

5. lipsa dotărilor specifice la autovehiculele și tractoarele agricole sau forestiere destinate învățării conducerii auto, prevăzute în reglementările în vigoare;

La data de 01-09-2014 Pct. 5 al alin. (1) al art. 100 a fost modificat de [lit. d\) a pct. 35 al art. I din ORDONANȚA nr. 21 din 26 august 2014, publicată în MONITORUL OFICIAL nr. 635 din 29 august 2014, prin înlocuirea termenului "autovehicule" cu expresia "autovehicule și tractoare agricole sau forestiere"](#).

6. conducerea unui autovehicul și tractor agricol sau forestier care are montate anvelope cu alte dimensiuni sau caracteristici decât cele prevăzute în certificatul de înmatriculare sau de înregistrare ori sunt uzate peste limita admisă;

La data de 01-09-2014 Pct. 6 al alin. (1) al art. 100 a fost modificat de [lit. d\) a pct. 35 al art. I din ORDONANȚA nr. 21 din 26 august 2014, publicată în MONITORUL OFICIAL nr. 635 din 29 august 2014, prin înlocuirea termenului "autovehicul" cu expresia "autovehicul și tractor agricol sau forestier"](#).



7. conducerea unui autovehicul și tractor agricol sau forestier care, în mers sau staționare, poluează fonic sau emană noxe peste limita legal admisă;

La data de 01-09-2014 Pct. 7 al alin. (1) al art. 100 a fost modificat de [lit. d\) a pct. 35 al art. I din ORDONANȚA nr. 21 din 26 august 2014, publicată în MONITORUL OFICIAL nr. 635 din 29 august 2014, prin înlocuirea termenului "autovehicul" cu expresia "autovehicul și tractor agricol sau forestier"](#).

8. nerespectarea traseelor stabilite de poliția rutieră pentru pregătirea practică sau susținerea examenului pentru obținerea permisului de conducere;

9. nerespectarea obligației de către conducătorul vehiculului, cu excepția conducătorului de autovehicul destinat transportului public de persoane prin servicii regulate, de a circula pe un singur șir, indiferent de direcția de deplasare, într-o intersecție în care circulă și tramvaie și de a lăsa liber traseul tramvaiului atunci când spațiul dintre șina din dreapta și trotuar nu permite circulația pe două șiruri;

La data de 09-04-2020 Punctul 9. din Alineatul (1) , Articolul 100 , Capitolul VII a fost modificat de [Punctul 2, ARTICOLUL UNIC din LEGEA nr. 43 din 3 aprilie 2020, publicată în MONITORUL OFICIAL nr. 287 din 06 aprilie 2020](#)

10. efectuarea de către conducătorul unui vehicul a unor activități de natura a-i distrage atenția de la conducere ori folosirea instalațiilor de sonorizare la un nivel de zgomot care afectează deplasarea în siguranță a lui și a celorlalți participanți la trafic;

11. nerespectarea obligației ce revine conducătorului de motocicletă sau moped de a avea în funcțiune, în timpul zilei, luminile de întâlnire în circulația pe drumurile publice;

12. neutilizarea echipamentului de protecție-avertizare fluorescent-reflectorizant de către persoana care execută lucrări în zona drumului public sau de către agentul de cale ferată care asigură trecerea la nivel;

13. conducerea unui autovehicul și tractor agricol sau forestier care nu este dotat cu trusa medicală, triunghiuri reflectorizante și stingător pentru incendii, omologate.

La data de 01-09-2014 Pct. 13 al alin. (1) al art. 100 a fost modificat de [lit. d\) a pct. 35 al art. I din ORDONANȚA nr. 21 din 26 august 2014, publicată în MONITORUL OFICIAL nr. 635 din 29 august 2014, prin înlocuirea termenului "autovehicul" cu expresia "autovehicul și tractor agricol sau forestier"](#).

14. nerespectarea normelor privind circulația bicicletelor sau a trotinetelor electrice, cu excepția cazurilor prevăzute la [art. 101 alin. \(1\) pct. 8.](#)

La data de 12-03-2020 Punctul 14. din Alineatul (1) , Articolul 100 , Capitolul VII a fost modificat de [Punctul 11, Articolul I din ORDONANȚA DE URGENȚĂ nr. 13 din 4 februarie 2020, publicată în MONITORUL OFICIAL nr. 102 din 11 februarie 2020](#)

Notă CTCE Conform [alin. \(2\) al art. III din ORDONANȚA DE URGENȚĂ nr. 13 din 4 februarie 2020, publicată în MONITORUL OFICIAL nr. 102 din 11 februarie 2020, contravențiile prevăzute la art. 100 alin. \(1\) pct. 14 și art. 101 alin. \(1\) pct. 8 din Ordonanța de urgență a Guvernului nr. 195/2002 privind circulația pe drumurile publice, cu modificările și completările aduse prin prezenta ordonanță de urgență, se aplică conducătorilor de trotinete electrice de la data intrării în vigoare a hotărârii Guvernului prevăzute la art. II, dacă această dată este ulterioară termenului prevăzut la alin. \(1\).](#)

(2) Amenda contravențională prevăzută la [alin. \(1\)](#) se aplică și conducătorului de autovehicul, tractor agricol sau forestier ori tramvai care săvârșește o faptă pentru care se aplică 3 puncte de penalizare, conform [art. 108 alin. \(1\) lit. b\).](#)

La data de 01-09-2014 Alin. (2) al art. 100 a fost modificat de [lit. e\) a pct. 35 al art. I din ORDONANȚA nr. 21 din 26 august 2014, publicată în MONITORUL OFICIAL nr. 635 din 29 august 2014, prin înlocuirea expresiei "autovehicul sau tramvai" cu expresia "autovehicul, tractor agricol sau forestier ori tramvai"](#).

(3) Constituie contravenție și se sancționează cu amenda prevăzută în clasa a II-a de sancțiuni și cu aplicarea sancțiunii contravenționale complementare a suspendării exercitării dreptului de a conduce pentru o perioadă de 30 de zile săvârșirea de către conducătorul de autovehicul, tractor agricol sau forestier ori tramvai a următoarelor fapte:

La data de 01-09-2014 Partea introductivă a alin. (3) al art. 100 a fost modificată de [lit. e\) a pct. 35 al art. I din ORDONANȚA nr. 21 din 26 august 2014, publicată în MONITORUL OFICIAL nr. 635 din 29 august 2014, prin înlocuirea expresiei "autovehicul sau tramvai" cu expresia "autovehicul, tractor agricol sau forestier ori tramvai"](#).

a) depășirea coloanelor de vehicule oprite la culoarea roșie a semaforului sau la trecerile la nivel cu calea ferată;

b) neacordarea priorității de trecere pietonilor angajați în traversarea regulamentară a drumului public prin locurile special amenajate și semnalizate, aflați pe sensul de deplasare a autovehiculului, tractorului agricol sau forestier ori tramvaiului;



La data de 01-09-2014 Lit. b) a alin. (3) al art. 100 a fost modificată de [lit. e\) a pct. 35 al art. I din ORDONANȚA nr. 21 din 26 august 2014, publicată în MONITORUL OFICIAL nr. 635 din 29 august 2014, prin înlocuirea expresiei "autovehicul sau tramvai" cu expresia "autovehicul, tractor agricol sau forestier ori tramvai".](#)

- c) neacordarea priorității de trecere vehiculelor care au acest drept;
- d) nerespectarea semnificației culorii roșii a semaforului;
- e) nerespectarea regulilor privind depășirea;
- f) nerespectarea semnalelor, indicațiilor și dispozițiilor polițistului rutier aflat în exercitarea atribuțiilor de serviciu;
- g) neprezentarea la unitatea de poliție competentă pe raza căreia s-a produs un accident de circulație din care au rezultat numai pagube materiale, cu excepția cazurilor prevăzute la [art. 79 alin. \(2\)](#).

La data de 29-06-2007 Lit. g) a alin. (3) al art. 100 a fost modificată de [pct. 39 al art. I din ORDONANȚA DE URGENȚĂ nr. 69 din 28 iunie 2007, publicată în MONITORUL OFICIAL nr. 443 din 29 iunie 2007.](#)

- h) folosirea telefoanelor mobile atunci când conducătorii de vehicule se află în timpul deplasării pe drumurile publice, cu excepția celor prevăzute cu dispozitive tip «mâini libere», concomitent cu încălcarea unei reguli pentru circulația vehiculelor.

La data de 09-04-2020 Litera h) din Articolul 100, Capitolul VII a fost modificată de [Punctul 3, ARTICOLUL UNIC din LEGEA nr. 43 din 3 aprilie 2020, publicată în MONITORUL OFICIAL nr. 287 din 06 aprilie 2020](#)

Articolul 101

(1) Constituie contravenții și se sancționează cu amenda prevăzută în clasa a III-a de sancțiuni următoarele fapte săvârșite de persoane fizice:

1. conducerea unui autovehicul și tractor agricol sau forestier cu permis de conducere a cărui valabilitate a expirat;

La data de 01-09-2014 Pct. 1 al alin. (1) al art. 101 a fost modificat de [lit. d\) a pct. 35 al art. I din ORDONANȚA nr. 21 din 26 august 2014, publicată în MONITORUL OFICIAL nr. 635 din 29 august 2014, prin înlocuirea termenului "autovehicul" cu expresia "autovehicul și tractor agricol sau forestier".](#)

2. abrogat;

La data de 29-06-2007 Pct. 2 al alin. (1) al art. 101 a fost abrogat de [pct. 40 al art. I din ORDONANȚA DE URGENȚĂ nr. 69 din 28 iunie 2007, publicată în MONITORUL OFICIAL nr. 443 din 29 iunie 2007.](#)

3. conducerea unui autovehicul de către o persoană cu domiciliul în România care nu a preschimbato permisul de conducere obținut în alt stat, în termenul prevăzut de lege;
4. neîndeplinirea obligațiilor de preschimbare a certificatului de înmatriculare sau de înregistrare a autovehiculului și tractorului agricol sau forestier ori remorcii în cazurile prevăzute de lege;

La data de 01-09-2014 Pct. 4 al alin. (1) al art. 101 a fost modificat de [lit. d\) a pct. 35 al art. I din ORDONANȚA nr. 21 din 26 august 2014, publicată în MONITORUL OFICIAL nr. 635 din 29 august 2014, prin înlocuirea termenului "autovehicul" cu expresia "autovehicul și tractor agricol sau forestier".](#)

5. nepăstrarea distanței laterale suficiente față de vehiculul care circulă din sens opus;
6. nerespectarea de către conducătorul de vehicul a semnificației indicatoarelor și marcajelor de interzicere sau restricție ori a celor temporare, cu excepția celor care interzic accesul sau depășirea care se încadrează în altă clasă de sancțiuni;
7. nerespectarea obligației de a permite părăsirea intersecției conducătorului vehiculului rămas în interiorul acesteia;
8. nerespectarea normelor privind dotarea bicicletelor sau a trotinetelor electrice, prevăzută la [art. 70 alin. \(3\)](#) din prezenta ordonanță de urgență, coroborat cu [art. 14 și 15 din Regulamentul de aplicare a Ordonanței de urgență a Guvernului nr. 195/2002](#) privind circulația pe drumurile publice, aprobat prin [Hotărârea Guvernului nr. 1.391/2006](#), cu modificările și completările ulterioare, a interdicțiilor prevăzute la art. 74 alin. (1) din prezenta ordonanță de urgență și a [art. 52 alin. \(1\)](#) și [art. 161 alin. \(1\) lit. f\), g\) și r\) din Regulamentul de aplicare a Ordonanței de urgență a Guvernului nr. 195/2002](#) privind circulația pe drumurile publice, aprobat prin [Hotărârea Guvernului nr. 1.391/2006](#), cu modificările și completările ulterioare, precum și a obligațiilor prevăzute la [art. 31 lit. a\)](#) și [art. 60 alin. \(3\)](#) din prezenta ordonanță de urgență, precum și la [art. 136 alin. \(1\)](#) și [art. 138 alin. \(1\)](#) din Regulamentul de aplicare a Ordonanței de urgență a Guvernului nr. 195/2002 privind circulația pe drumurile publice, aprobat prin [Hotărârea Guvernului nr. 1.391/2006](#), cu modificările și completările ulterioare.



La data de 12-03-2020 Punctul 8. din Alineatul (1) , Articolul 101 , Capitolul VII a fost modificat de [Punctul 12, Articolul I din ORDONANȚA DE URGENȚĂ nr. 13 din 4 februarie 2020, publicată în MONITORUL OFICIAL nr. 102 din 11 februarie 2020](#)

Notă CTCE Conform [alin. \(2\) al art. III din ORDONANȚA DE URGENȚĂ nr. 13 din 4 februarie 2020, publicată în MONITORUL OFICIAL nr. 102 din 11 februarie 2020](#), contravențiile prevăzute la [art. 100 alin. \(1\) pct. 14 și art. 101 alin. \(1\) pct. 8 din Ordonanța de urgență a Guvernului nr. 195/2002](#) privind circulația pe drumurile publice, cu modificările și completările aduse prin prezenta ordonanță de urgență, se aplică conducătorilor de trotinete electrice de la data intrării în vigoare a hotărârii Guvernului prevăzute la [art. II](#), dacă această dată este ulterioară termenului prevăzut la [alin. \(1\)](#).

9. nereducerea vitezei în cazurile prevăzute de regulament;

10. montarea la autovehicul și tractor agricol sau forestier, remorcă sau tramvai a luminilor de altă culoare sau intensitate, a altor lumini ori dispozitive de avertizare sonoră sau accesorii ori modificări neomologate;

La data de 01-09-2014 Pct. 10 al alin. (1) al art. 101 a fost modificat de [lit. d\) a pct. 35 al art. I din ORDONANȚA nr. 21 din 26 august 2014, publicată în MONITORUL OFICIAL nr. 635 din 29 august 2014, prin înlocuirea termenului "autovehicul" cu expresia "autovehicul și tractor agricol sau forestier"](#).

11. conducerea unui autovehicul, tractor agricol sau forestier, remorcă sau tramvai cu deficiențe majore la sistemul de frânare sau mecanismul de direcție, la sistemul de iluminare sau de avertizare sonoră ori când acestea lipsesc;

La data de 02-09-2017 Punctul 11. din Alineatul (1) , Articolul 101 , Capitolul VII a fost modificat de [Punctul 11, Articolul I din ORDONANȚA nr. 14 din 18 august 2017, publicată în MONITORUL OFICIAL nr. 685 din 23 august 2017](#)

12. nerespectarea regulilor în cazul imobilizării involuntare în pasaje subterane și tuneluri;

13. nerespectarea regulilor privind transportul persoanelor și al obiectelor în sau pe vehicule;

14. pornirea de pe loc a autovehiculului sau tramvaiului cu ușile deschise, circulația cu ușile deschise ori deschiderea acestora în timpul mersului; deschiderea ușilor autovehiculului atunci când acesta este oprit sau staționat, fără asigurarea că nu se pune în pericol siguranța deplasării celorlalți participanți la trafic;

15. oprirea autovehiculelor destinate transportului public de persoane în alte locuri decât în stațiile semnalizate ca atare;

16. nerespectarea regulilor privind circulația pe benzi;

17. conducerea pe drumurile publice a vehiculelor cu două roți, fără a se asigura contactul cu partea carosabilă pe ambele roți.

18. nerespectarea obligației conducătorului de vehicul de a avea asupra sa documentele prevăzute la [art. 35 alin. \(2\)](#).

La data de 29-06-2007 Pct. 18 al alin. (1) al art. 101 a fost introdus de [pct. 41 al art. I din ORDONANȚA DE URGENȚĂ nr. 69 din 28 iunie 2007, publicată în MONITORUL OFICIAL nr. 443 din 29 iunie 2007](#).

19. folosirea telefoanelor mobile atunci când conducătorii de vehicule se află în timpul deplasării pe drumurile publice, cu excepția celor prevăzute cu dispozitive tip «mâini libere»;

La data de 09-04-2020 Punctul 19. din Alineatul (1) , Articolul 101 , Capitolul VII a fost modificat de [Punctul 4, ARTICOLUL UNIC din LEGEA nr. 43 din 3 aprilie 2020, publicată în MONITORUL OFICIAL nr. 287 din 06 aprilie 2020](#)

20. conducerea pe drumurile publice a altor vehicule decât cele care trebuie înmatriculate sau înregistrate, vehiculele trase sau împinse cu mâna, bicicletele și trotinetele electrice.

La data de 12-03-2020 Alineatul (1) din Articolul 101 , Capitolul VII a fost completat de [Punctul 13, Articolul I din ORDONANȚA DE URGENȚĂ nr. 13 din 4 februarie 2020, publicată în MONITORUL OFICIAL nr. 102 din 11 februarie 2020](#)

(2)Amenda contravențională prevăzută la [alin. \(1\)](#) se aplică și conducătorului de autovehicul, tractor agricol sau forestier ori tramvai care săvârșește o faptă pentru care se aplică 4 puncte de penalizare, conform [art. 108 alin. \(1\) lit. c\)](#).

La data de 01-09-2014 Alin. (2) al art. 101 a fost modificat de [lit. e\) a pct. 35 al art. I din ORDONANȚA nr. 21 din 26 august 2014, publicată în MONITORUL OFICIAL nr. 635 din 29 august 2014, prin înlocuirea expresiei "autovehicul sau tramvai" cu expresia "autovehicul, tractor agricol sau forestier ori tramvai"](#).

(3)Constituie contravenție și se sancționează cu amenda prevăzută în clasa a III-a de sancțiuni și cu aplicarea sancțiunii contravenționale complementare a suspendării dreptului de a conduce pentru o perioadă de 60 de zile săvârșirea de către conducătorul de autovehicul, tractor agricol sau forestier ori tramvai a următoarelor fapte:



La data de 01-09-2014 Partea introductivă a alin. (3) al art. 101 a fost modificată de [lit. e\) a pct. 35 al art. I din ORDONANȚA nr. 21 din 26 august 2014, publicată în MONITORUL OFICIAL nr. 635 din 29 august 2014, prin înlocuirea expresiei "autovehicul sau tramvai" cu expresia "autovehicul, tractor agricol sau forestier ori tramvai".](#)

- a) nerespectarea regulilor privind prioritatea de trecere, depășirea sau trecerea la culoarea roșie a semaforului, dacă prin aceasta s-a produs un accident de circulație din care au rezultat avarierea unui vehicul sau alte pagube materiale;
- b) nerespectarea interdicției temporare de circulație instituite pe un anumit segment de drum public;
- c) nerespectarea regulilor de circulație la trecerea unei coloane oficiale sau intercalarea într-o astfel de coloana;
- d) circulația pe sens opus, cu excepția cazurilor în care se efectuează regulamentar manevra de depășire.

Articolul 102

(1) Constituie contravenții și se sancționează cu amenda prevăzută în clasa a IV-a de sancțiuni următoarele fapte săvârșite de persoane fizice:

- 1. conducerea pe drumurile publice a unui vehicul care prezintă deficiențe periculoase sau al cărui termen de valabilitate a inspecției tehnice periodice a expirat;

La data de 02-09-2017 Punctul 1. din Alineatul (1), Articolul 102, Capitolul VII a fost modificat de [Punctul 12, Articolul I din ORDONANȚA nr. 14 din 18 august 2017, publicată în MONITORUL OFICIAL nr. 685 din 23 august 2017](#)

- 2. abrogat;

La data de 29-06-2007 Pct. 2 al alin. (1) al art. 102 a fost abrogat de [pct. 42 al art. I din ORDONANȚA DE URGENȚĂ nr. 69 din 28 iunie 2007, publicată în MONITORUL OFICIAL nr. 443 din 29 iunie 2007.](#)

- 3. conducerea unui vehicul cu tracțiune animală neînregistrat;
- 4. neefectuarea radierii vehiculelor din evidenta, în cazurile și termenele prevăzute de lege;
- 5. conducerea unui autovehicul destinat transportului public de persoane sau de mărfuri fără a deține atestatul profesional;
- 6. neefectuarea verificării medicale periodice;
- 7. abrogat;

La data de 20-01-2007 Pct. 7 al alin. (1) al art. 102 a fost abrogat de [pct. 21 al art. I din LEGEA nr. 6 din 9 ianuarie 2007, publicată în MONITORUL OFICIAL nr. 30 din 17 ianuarie 2007.](#)

Notă CTCE Conform pct. 38 al art. I din ORDONANȚA DE URGENȚĂ nr. 63 din 6 septembrie 2006, publicată în MONITORUL OFICIAL nr. 792 din 20 septembrie 2006, la 102 alineatul (1) punctul 7, norma de trimitere la articolul 22 alin. (5) se consideră a fi făcută la articolul 22 alin. (6).

- 8. deținerea simultană a două permise de conducere naționale, dintre care unul eliberat de o autoritate competentă străină;
- 9. lipirea de afișe, inscripții sau înscrisuri pe indicatoarele sau dispozitivele ce servesc la semnalizarea rutieră, inclusiv pe suporturile acestora;
- 10. abrogat;

La data de 29-07-2019 Punctul 10. din Alineatul (1), Articolul 102, Capitolul VII a fost abrogat de [Punctul 3, Articolul I din LEGEA nr. 152 din 24 iulie 2019, publicată în MONITORUL OFICIAL nr. 625 din 26 iulie 2019](#)

- 11. deținerea, montarea sau folosirea în circulația pe drumurile publice a dispozitivelor care perturbă funcționarea normală a dispozitivelor de măsurare a vitezei;
- 12. folosirea nejustificată a mijloacelor speciale de avertizare luminoase sau sonore de către conducătorii autovehiculelor care au regim de circulație prioritară;
- 13. abrogat;

La data de 29-06-2007 Pct. 13 al alin. (1) al art. 102 a fost abrogat de [pct. 42 al art. I din ORDONANȚA DE URGENȚĂ nr. 69 din 28 iunie 2007, publicată în MONITORUL OFICIAL nr. 443 din 29 iunie 2007.](#)

- 14. necomunicarea de către proprietarul sau utilizatorul unui vehicul, la solicitarea poliției rutiere, a identității persoanei careia i-a încredințat vehiculul spre a fi condus;
- 15. neîndeplinirea obligațiilor ce îi revin conducătorului de vehicule care efectuează transport public de persoane sau de mărfuri;
- 16. nerespectarea obligațiilor ce revin conducătorilor de vehicule cu tracțiune animală;
- 17. nerespectarea dispozițiilor art. 74 privind circulația pe autostrăzi;
- 18. abrogat;



La data de 20-01-2007 Pct. 18 al alin. (1) al art. 102 a fost abrogat de [pct. 21 al art. I din LEGEA nr. 6 din 9 ianuarie 2007, publicată în MONITORUL OFICIAL nr. 30 din 17 ianuarie 2007.](#)

19. efectuarea transportului de mărfuri sau persoane cu autovehicule și tractoare agricole sau forestiere și remorci care circulă în baza autorizației pentru probe;

La data de 01-09-2014 Pct. 19 al alin. (1) al art. 102 a fost modificat de [lit. d\) a pct. 35 al art. I din ORDONANȚA nr. 21 din 26 august 2014, publicată în MONITORUL OFICIAL nr. 635 din 29 august 2014, prin înlocuirea termenului "autovehicule" cu expresia "autovehicule și tractoare agricole sau forestiere".](#)

20. conducerea unui autovehicul și tractor agricol sau forestier care circulă în baza autorizației pentru probe în afara județului sau a municipiului București în raza căruia își are sediul titularul autorizației;

La data de 01-09-2014 Pct. 20 al alin. (1) al art. 102 a fost modificat de [lit. d\) a pct. 35 al art. I din ORDONANȚA nr. 21 din 26 august 2014, publicată în MONITORUL OFICIAL nr. 635 din 29 august 2014, prin înlocuirea termenului "autovehicul" cu expresia "autovehicul și tractor agricol sau forestier".](#)

- 21.** nerespectarea semnificației luminii roșii a dispozitivelor instalate pentru semnalizarea benzilor cu circulație reversibilă;
- 22.** săvârșirea de către conducătorii de vehicule sau pasagerii acestora de gesturi obscene, proferarea de injurii, adresarea de expresii jignitoare sau vulgare participanților la trafic;
- 23.** aruncarea, lăsarea ori abandonarea pe drumul public de obiecte, materiale, substanțe sau vehicule, după caz;
- 24.** nerespectarea regulilor privind remorcarea vehiculelor;
- 25.** neprezentarea, în mod nejustificat, în termenul stabilit la unitatea de poliție rutieră la care au fost invitate pentru soluționarea oricărei probleme legate de calitatea de participant la trafic sau de proprietar ori utilizator de vehicul;
- 26.** pătrunderea pe drumurile publice modernizate cu un vehicul care are pe roți sau pe caroserie noroi ce se depune pe partea carosabilă ori din care cad sau se scurg produse, substanțe sau materiale ce pun în pericol siguranța circulației;
- 27.** transportul animalelor pe locurile din față ale vehiculelor;

La data de 01-09-2014 Pct. 27 al alin. (1) al art. 102 a fost modificat de [pct. 24 al art. I din ORDONANȚA nr. 21 din 26 august 2014, publicată în MONITORUL OFICIAL nr. 635 din 29 august 2014.](#)

28. conducerea autovehiculului pe drumurile publice acoperite cu zăpadă, gheață sau polei, fără ca acesta să fie dotat cu anvelope de iarnă, iar în cazul autovehiculului de transport marfă cu o masă totală maximă autorizată mai mare de 3,5 tone și al autovehiculului de transport persoane cu mai mult de 9 locuri pe scaune, inclusiv cel al conducătorului auto, fără ca acestea să fie echipate cu anvelope de iarnă pe roțile axei/axelor de tracțiune sau fără a avea montate pe aceste roți lanțuri sau alte echipamente antiderapante certificate;

La data de 17-07-2011 Pct. 28 al alin. (1) al art. 102 a fost modificat de [pct. 1 al art. unic din LEGEA nr. 161 din 11 iulie 2011, publicată în MONITORUL OFICIAL nr. 503 din 14 iulie 2011, care modifică pct. 2 al art. I din ORDONANȚA nr. 5 din 26 ianuarie 2011, publicată în MONITORUL OFICIAL nr. 80 din 31 ianuarie 2011.](#)

29. neaplicarea, în partea din spate a unui autovehicul și tractor agricol sau forestier înmatriculat într-un stat care nu este semnatar al Convenției asupra circulației rutiere, a semnelor distinctiv al statului care a efectuat înmatricularea;

La data de 01-09-2014 Pct. 29 al alin. (1) al art. 102 a fost modificat de [lit. d\) a pct. 35 al art. I din ORDONANȚA nr. 21 din 26 august 2014, publicată în MONITORUL OFICIAL nr. 635 din 29 august 2014, prin înlocuirea termenului "autovehicul" cu expresia "autovehicul și tractor agricol sau forestier".](#)

30. abrogat;

La data de 29-06-2007 Pct. 30 al alin. (1) al art. 102 a fost abrogat de [pct. 42 al art. I din ORDONANȚA DE URGENȚĂ nr. 69 din 28 iunie 2007, publicată în MONITORUL OFICIAL nr. 443 din 29 iunie 2007.](#)

- 31.** lovirea, deteriorarea sau ocolirea porților de gabarit instalate înaintea trecerii la nivel cu calea ferată;
- 32.** lovirea și/sau deteriorarea pasajelor superioare de pe drumurile publice, prin nerespectarea gabaritului de liberă trecere semnalizat corespunzător;
- 33.** montarea pe autovehicul a unui sistem antifurt sonor a cărui durată a semnalului depășește mai mult de un minut consecutiv, iar intensitatea semnalului depășește pragul fonic prevăzut de lege;



34. neaplicarea, în partea din spate a vehiculului care efectuează transport public de persoane sau de mărfuri, a indicatorului cu limitele de viteză admise pentru categoria din care face parte vehiculul condus;
35. aplicarea tratamentelor chimice sau a foliilor pe parbriz, luneta sau pe geamurile laterale, cu excepția celor omologate și/sau certificate de către autoritatea competentă și care sunt marcate corespunzător;
36. aplicarea de afișe, reclame publicitare, înscrisuri sau accesorii pe parbriz, lunetă sau geamurile laterale care restrâng sau estompează vizibilitatea sub limita legal admisă ori împiedică sau diminuează eficacitatea dispozitivelor de iluminare și semnalizare luminoasă ori citirea numărului de înmatriculare;
37. încălcarea obligațiilor referitoare la circulația pe drumurile publice a vehiculelor care transportă produse sau mărfuri periculoase ori a vehiculelor cu masa și/sau gabaritul depășit.
38. nerespectarea obligației de comunicare prevăzute la [art. 80¹](#) și la [art. 81 alin. \(3\)](#) sau comunicarea de date inexacte ori incomplete.

La data de 20-01-2007 Pct. 38 al alin. (1) al art. 102 a fost modificat de [pct. 22 al art. I din LEGEA nr. 6 din 9 ianuarie 2007, publicată în MONITORUL OFICIAL nr. 30 din 17 ianuarie 2007.](#)

39. conducerea unui vehicul a cărui înmatriculare este suspendată.

La data de 02-09-2017 Alineatul (1) din Articolul 102 , Capitolul VII a fost completat de [Punctul 13, Articolul I din ORDONANȚA nr. 14 din 18 august 2017, publicată în MONITORUL OFICIAL nr. 685 din 23 august 2017](#)

40. neîndeplinirea de către medic a obligației prevăzute la [art. 22 alin. \(6\)](#) și [alin. \(6²\)](#).

La data de 06-01-2019 Alineatul (1) din Articolul 102 , Capitolul VII a fost completat de [Punctul 6, ARTICOLUL UNIC din LEGEA nr. 345 din 27 decembrie 2018, publicată în MONITORUL OFICIAL nr. 4 din 03 ianuarie 2019](#)

- (2)Amenda contravențională prevăzută la [alin. \(1\)](#) se aplică și conducătorului de autovehicul, tractor agricol sau forestier ori tramvai care săvârșește o faptă pentru care se aplică 6 puncte de penalizare, conform [art. 108 alin. \(1\) lit. d\)](#).

La data de 01-09-2014 Alin. (2) al art. 102 a fost modificat de [lit. e\) a pct. 35 al art. I din ORDONANȚA nr. 21 din 26 august 2014, publicată în MONITORUL OFICIAL nr. 635 din 29 august 2014, prin înlocuirea expresiei "autovehicul sau tramvai" cu expresia "autovehicul, tractor agricol sau forestier ori tramvai"](#).

- (3)Constituie contravenție și se sancționează cu amenda prevăzută în clasa a IV-a de sancțiuni și cu aplicarea sancțiunii complementare a suspendării exercitării dreptului de a conduce pentru o perioadă de 90 de zile săvârșirea de către conducătorul de autovehicul, tractor agricol sau forestier ori tramvai a următoarelor fapte:

La data de 01-09-2014 Partea introductivă a alin. (3) al art. 102 a fost modificată de [lit. e\) a pct. 35 al art. I din ORDONANȚA nr. 21 din 26 august 2014, publicată în MONITORUL OFICIAL nr. 635 din 29 august 2014, prin înlocuirea expresiei "autovehicul sau tramvai" cu expresia "autovehicul, tractor agricol sau forestier ori tramvai"](#).

- a)conducerea sub influența băuturilor alcoolice, dacă fapta nu constituie, potrivit legii, infracțiune;
- b)conducerea vehiculului cu deficiențe periculoase la sistemul de frânare sau la mecanismul de direcție;

La data de 02-09-2017 Litera b) din Alineatul (3) , Articolul 102 , Capitolul VII a fost modificată de [Punctul 14, Articolul I din ORDONANȚA nr. 14 din 18 august 2017, publicată în MONITORUL OFICIAL nr. 685 din 23 august 2017](#)

- c)neoprirea la trecerea la nivel cu calea ferată când barierele sau semibarierile sunt coborâte ori în curs de coborâre sau când semnalele cu lumini roșii și/sau sonore sunt în funcțiune;
- d)abrogată;

La data de 29-06-2007 Lit. d) a alin. (3) al art. 102 a fost abrogată de [pct. 42 al art. I din ORDONANȚA DE URGENȚĂ nr. 69 din 28 iunie 2007, publicată în MONITORUL OFICIAL nr. 443 din 29 iunie 2007.](#)

- e)depășirea cu mai mult de 50 km/h a vitezei maxime admise pe sectorul de drum respectiv și pentru categoria din care face parte autovehiculul condus, constatată, potrivit legii, cu mijloace tehnice omologate și verificate metrologic.
- f)deținerea, montarea sau folosirea în circulația pe drumurile publice a mijloacelor speciale de avertizare sonoră sau luminoasă pe vehiculele care nu au acest drept.



La data de 29-07-2019 Alineatul (3) al Articolului 102 din Capitolul VII a fost completat de [Punctul 3, Articolul I din LEGEA nr. 152 din 24 iulie 2019, publicată în MONITORUL OFICIAL nr. 625 din 26 iulie 2019](#)

Articolul 103

(1) Suspendarea exercitării dreptului de a conduce autovehicule și tractoare agricole sau forestiere se dispune:

La data de 01-09-2014 Partea introductivă a alin. (1) al art. 103 a fost modificată de [lit. d\) a pct. 35 al art. I din ORDONANȚA nr. 21 din 26 august 2014, publicată în MONITORUL OFICIAL nr. 635 din 29 august 2014, prin înlocuirea termenului "autovehicule" cu expresia "autovehicule și tractoare agricole sau forestiere"](#).

a) pentru o perioadă de 30 de zile, dacă titularul permisului de conducere a săvârșit contravenții care cumulează 15 puncte de penalizare;
b) pentru o perioadă de 60 de zile, dacă titularul permisului de conducere cumulează din nou cel puțin 15 puncte de penalizare în următoarele 12 luni de la data expirării ultimei suspendări a exercitării dreptului de a conduce.
c) pentru o perioadă de 90 de zile când fapta conducătorului de autovehicul sau tramvai a fost urmărită ca infracțiune contra siguranței circulației pe drumurile publice și procurorul sau instanța de judecată a dispus clasarea în condițiile [art. 16 alin. \(1\) lit. b\) teza a II-a din Codul de procedură penală](#), renunțarea la urmărirea penală, renunțarea la aplicarea pedepsei sau amânarea aplicării pedepsei dacă nu a fost dispusă obligația prevăzută la [art. 85 alin. \(2\) lit. g\) din Codul penal](#);

La data de 29-07-2019 Litera c), alin. (1) din Articolul 103, Capitolul VII a fost modificată de [Punctul 3, Articolul I din LEGEA nr. 152 din 24 iulie 2019, publicată în MONITORUL OFICIAL nr. 625 din 26 iulie 2019](#)

d) pentru o perioadă de 90 de zile în cazul accidentului de circulație din care a rezultat decesul sau vătămarea corporală a unei persoane dacă a fost încălcată o regulă de circulație pentru care prezenta ordonanță de urgență prevede suspendarea exercitării dreptului de a conduce și instanța de judecată sau procurorul a dispus clasarea în condițiile [art. 16 alin. \(1\) lit. b\), e\) și g\) din Codul de procedură penală](#), renunțarea la urmărirea penală, renunțarea la aplicarea pedepsei sau amânarea aplicării pedepsei dacă nu a fost dispusă obligația prevăzută la [art. 85 alin. \(2\) lit. g\) din Codul penal](#) ori încetarea procesului penal în condițiile [art. 16 alin. \(1\) lit. e\) și g\) din Codul de procedură penală](#);

La data de 29-07-2019 Alineatul (1) al Articolului 103 din Capitolul VII a fost completat de [Punctul 3, Articolul I din LEGEA nr. 152 din 24 iulie 2019, publicată în MONITORUL OFICIAL nr. 625 din 26 iulie 2019](#)

e) pentru o perioadă de 90 de zile, când titularul permisului de conducere a fost condamnat printr-o hotărâre judecătorească rămasă definitivă pentru infracțiunile prevăzute la [art. 334 alin. \(1\) și \(3\) din Codul penal](#).

La data de 29-07-2019 Alineatul (1) al Articolului 103 din Capitolul VII a fost completat de [Punctul 3, Articolul I din LEGEA nr. 152 din 24 iulie 2019, publicată în MONITORUL OFICIAL nr. 625 din 26 iulie 2019](#)

(1[^]1) În situația prevăzută la [alin. \(1\) lit. c\), d\) și e\)](#), suspendarea exercitării dreptului de a conduce autovehicule, tractoare agricole sau forestiere ori tramvaie se dispune de către șeful poliției rutiere pe raza căreia a fost săvârșită fapta, începând cu ziua imediat următoare celei expirării prelungirii valabilității dovezii înlocuitoare. În situația în care valabilitatea dovezii înlocuitoare a permisului de conducere nu a fost prelungită sau a fost eliberată fără drept de conducere, din perioada de suspendare prevăzută la [alin. \(1\) lit. c\), d\) și e\)](#) se deduce perioada în care titularul permisului de conducere nu a avut dreptul de conducere, conform [art. 97 alin. \(3\)](#). Dispoziția privind suspendarea exercitării dreptului de a conduce autovehicule, tractoare agricole sau forestiere ori tramvaie se emite în termen de 5 zile de la data la care șeful poliției rutiere pe raza căreia a fost săvârșită fapta a luat cunoștință de soluționarea procesului penal și se comunică titularului permisului de conducere în termen de 15 zile de la emiterea acesteia.

La data de 11-02-2020 Alineatul (1[^]1) din Articolul 103, Capitolul VII a fost modificat de [Punctul 14, Articolul I din ORDONANȚA DE URGENȚĂ nr. 13 din 4 februarie 2020, publicată în MONITORUL OFICIAL nr. 102 din 11 februarie 2020](#)

(2) În cazul în care conducătorul de autovehicul, tractor agricol sau forestier ori tramvai săvârșește, într-un interval de două luni de la data restituirii permisului de conducere, o nouă faptă prevăzută la [art. 100 alin. \(3\)](#), [art. 101 alin. \(3\)](#) și [art. 102 alin. \(3\)](#), perioada de suspendare a exercitării dreptului de a conduce aplicată pentru săvârșirea faptei se majorează de drept cu încă 30 de zile. Perioada de suspendare majorată se comunică în termen de 15 zile de la data aplicării sancțiunii contravenționale complementare a suspendării exercitării dreptului de a conduce.

La data de 11-02-2020 Alineatul (2) din Articolul 103, Capitolul VII a fost modificat de [Punctul 14, Articolul I din ORDONANȚA DE URGENȚĂ nr. 13 din 4 februarie 2020, publicată în MONITORUL OFICIAL nr. 102 din 11 februarie 2020](#)



(3) În cazurile prevăzute la [alin. \(1\) lit. a](#)) și [b](#)), serviciul poliției rutiere care are în evidență contravenientul îl înștiințează pe acesta în scris cu privire la cumulul celor 15 puncte de penalizare, precum și cu privire la perioada de suspendare a exercitării dreptului de a conduce, în termen de 15 zile de la data aplicării ultimelor puncte de penalizare. Suspendarea exercitării dreptului de a conduce vehicule operează începând cu ziua imediat următoare predării permisului de conducere, dar nu mai târziu de 30 de zile de la data aplicării ultimelor puncte de penalizare. În situația în care la data operării acestei suspendări, dreptul de a conduce este afectat deja de o altă suspendare a exercitării acestuia, perioada de suspendare prevăzută la [alin. \(1\) lit. a](#)) și [b](#)) curge în continuarea perioadei de suspendare inițiale.

La data de 11-02-2020 Alineatul (3) din Articolul 103 , Capitolul VII a fost modificat de [Punctul 14, Articolul I din ORDONANȚA DE URGENȚĂ nr. 13 din 4 februarie 2020, publicată în MONITORUL OFICIAL nr. 102 din 11 februarie 2020](#)

(4) Punctele de penalizare se anulează la împlinirea termenului de 6 luni de la data constatării contravenției.

(5) Suspendarea exercitării dreptului de a conduce prevăzută la [alin. \(1\) lit. a](#)) și [b](#)) anulează toate punctele de penalizare acumulate până în acel moment.

La data de 11-02-2020 Alineatul (5) din Articolul 103 , Capitolul VII a fost modificat de [Punctul 14, Articolul I din ORDONANȚA DE URGENȚĂ nr. 13 din 4 februarie 2020, publicată în MONITORUL OFICIAL nr. 102 din 11 februarie 2020](#)

(6) În cazurile prevăzute la [alin. \(1\) lit. a](#)) și [b](#)), contravenientul este obligat să se prezinte la unitatea de poliție pe raza căreia domiciliază sau își are reședința în sensul [art. 23[^]1 alin. \(2\)](#) ori, după caz, locuiește, în situația persoanelor aflate la studii în România, în termen de 5 zile de la primirea înștiințării scrise, pentru a preda permisul de conducere. Prin înștiințarea prevăzută la [alin. \(3\)](#), titularul permisului de conducere este informat și cu privire la termenul de îndeplinire a acestei obligații.

La data de 11-02-2020 Alineatul (6) din Articolul 103 , Capitolul VII a fost modificat de [Punctul 14, Articolul I din ORDONANȚA DE URGENȚĂ nr. 13 din 4 februarie 2020, publicată în MONITORUL OFICIAL nr. 102 din 11 februarie 2020](#)

Notă

Conform [art. II din ORDONANȚA DE URGENȚĂ nr. 83 din 21 mai 2020](#), publicată în MONITORUL OFICIAL nr. 448 din 27 mai 2020, prin derogare de la prevederile [art. 103 alin. \(6\)](#) și [alin. \(8\) teza finală din Ordonanța de urgență a Guvernului nr. 195/2002](#) privind circulația pe drumurile publice, republicată, cu modificările și completările ulterioare, pe durata stării de alertă declarate în condițiile legii, în vederea prevenirii și combaterii efectelor pandemiei de COVID-19, predarea permisului de conducere se poate face de către titularul acestuia și prin poștă și servicii de curierat, cu aviz de primire, către unitatea de poliție pe raza căreia domiciliază, are reședința sau, după caz, locuiește, în situația persoanelor aflate la studii în România, în termen de 5 zile de la comunicarea ordinului.

(7) Neprezentarea contravenientului în termenul prevăzut la [alin. \(6\)](#), în mod nejustificat, atrage majorarea cu 30 de zile a duratei de suspendare a exercitării dreptului de a conduce, prevăzută la [alin. \(1\) lit. a](#)) și [b](#)).

(8) În situația în care autoritatea emitentă a permisului de conducere a sesizat instanța de judecată potrivit [art. 114 alin. \(1\) lit. e](#)), autoritatea emitentă a permisului de conducere va dispune prin ordin suspendarea exercitării dreptului de a conduce autovehicule și tractoare agricole sau forestiere, suspendare ce operează până la rămânerea definitivă și irevocabilă a hotărârii judecătorești. În acest caz, titularul este obligat să se prezinte la unitatea de poliție pe raza căreia domiciliază, are reședința sau, după caz, locuiește, în situația persoanelor aflate la studii în România, în termen de 5 zile de la comunicarea ordinului, pentru a preda permisul de conducere.

La data de 01-09-2014 Alin. (8) al art. 103 a fost modificat de [lit. d\) și g\) ale pct. 35 al art. I din ORDONANȚA nr. 21 din 26 august 2014, publicată în MONITORUL OFICIAL nr. 635 din 29 august 2014, prin înlocuirea termenului "autovehicule" cu expresia "autovehicule și tractoare agricole sau forestiere" și a expresiei "rezidența normală" cu expresia "locuiește, în situația persoanelor aflate la studii în România".](#)

Notă

Conform [art. II din ORDONANȚA DE URGENȚĂ nr. 83 din 21 mai 2020](#), publicată în MONITORUL OFICIAL nr. 448 din 27 mai 2020, prin derogare de la prevederile [art. 103 alin. \(6\)](#) și [alin. \(8\) teza finală din Ordonanța de urgență a Guvernului nr. 195/2002](#) privind circulația pe drumurile publice, republicată, cu modificările și completările ulterioare, pe durata stării de alertă declarate în condițiile legii, în vederea prevenirii și combaterii efectelor pandemiei de COVID-19, predarea permisului de conducere se poate face de către titularul acestuia și prin poștă și servicii de curierat, cu aviz de primire, către unitatea de poliție pe raza căreia domiciliază, are reședința sau, după caz, locuiește, în situația persoanelor aflate la studii în România, în termen de 5 zile de la comunicarea ordinului.

Articolul 104

(1) La cererea titularului permisului de conducere, perioadele de suspendare se reduc de către șeful poliției rutiere a județului sau a municipiului București pe raza căreia a fost săvârșită fapta ori de către șeful poliției rutiere din Inspectoratul General al Poliției Române.

(2) Perioada de suspendare a exercitării dreptului de a conduce se reduce, la cererea titularului, dacă sunt îndeplinite, cumulativ, următoarele condiții:



- a) a fost declarat admis la testul de verificare a cunoașterii regulilor de circulație;
- b) a obținut permisul de conducere cu cel puțin un an înainte de săvârșirea faptei.
- (3) Perioada de suspendare a exercitării dreptului de a conduce se reduce la 30 de zile, la cererea titularului, pentru săvârșirea de către conducătorul de autovehicul, tractor agricol sau forestier ori tramvai a faptelor prevăzute la [art. 101 alin. \(3\)](#), [art. 102 alin. \(3\) lit. a](#)) și la [art. 103 alin. \(1\) lit. c](#)) și [d](#)). Pentru fapta prevăzută la [art. 102 alin. \(3\) lit. e](#)), perioada de suspendare se reduce la 30 de zile, la cererea titularului:
- a) dacă viteza maximă admisă pe sectorul de drum respectiv și pentru categoria din care face parte autovehiculul condus este depășită cu mai mult de 50 km/h, dar nu mai mult de 70 km/h;
- b) dacă viteza maximă admisă pe sectorul de drum respectiv și pentru categoria din care face parte autovehiculul condus este depășită cu mai mult de 70 km/h, doar dacă această faptă a fost săvârșită o singură dată în 12 luni.

La data de 11-02-2020 Alineatul (3) din Articolul 104 , Capitolul VII a fost modificat de [Punctul 15, Articolul I din ORDONANȚA DE URGENȚĂ nr. 13 din 4 februarie 2020, publicată în MONITORUL OFICIAL nr. 102 din 11 februarie 2020](#)

- (4) Perioada de suspendare a exercitării dreptului de a conduce se reduce la 45 de zile, la cererea titularului, în cazul în care aceasta a fost majorată conform [art. 103 alin. \(2\)](#) și [art. 118 alin. \(7\)](#), după caz.

La data de 11-02-2020 Alineatul (4) din Articolul 104 , Capitolul VII a fost modificat de [Punctul 15, Articolul I din ORDONANȚA DE URGENȚĂ nr. 13 din 4 februarie 2020, publicată în MONITORUL OFICIAL nr. 102 din 11 februarie 2020](#)

- (5) Dispozițiile [alin. \(3\)](#) se aplică în mod corespunzător și în cazul prevăzut la [art. 104¹ alin. \(1\)](#), în situația în care faptele respective fac parte din cele prevăzute la [art. 101 alin. \(3\)](#) și [art. 102 alin. \(3\) lit. a](#)) și [e](#)).

La data de 11-02-2020 Alineatul (5) din Articolul 104 , Capitolul VII a fost modificat de [Punctul 15, Articolul I din ORDONANȚA DE URGENȚĂ nr. 13 din 4 februarie 2020, publicată în MONITORUL OFICIAL nr. 102 din 11 februarie 2020](#)

- (6) Conducătorul de autovehicul, tractor agricol sau forestier ori tramvai nu beneficiază de reducerea perioadei de suspendare a exercitării dreptului de a conduce, dacă:
- a) a cumulat, din nou, cel puțin 15 puncte de penalizare în următoarele 12 luni de la data expirării ultimei suspendări a exercitării dreptului de a conduce;
- b) a fost implicat într-un accident de circulație din care au rezultat numai pagube materiale, iar rezultatul testării aerului expirat sau al probelor biologice a stabilit că a condus vehiculul în timp ce se afla sub influența alcoolului;
- c) sancțiunea contravențională complementară s-a dispus ca urmare a neopririi la trecerea la nivel cu calea ferată când barierele sau semibarierele sunt coborâte ori în curs de coborâre sau când semnalele cu lumini roșii și/sau sonore sunt în funcțiune.

La data de 18-07-2019 Articolul 104 din Capitolul VII a fost modificat de [Punctul 2, Articolul I din LEGEA nr. 130 din 11 iulie 2019, publicată în MONITORUL OFICIAL nr. 575 din 15 iulie 2019](#)

Articolul 104¹

- (1) În cazul săvârșirii a două sau a mai multor contravenții care atrag și suspendarea exercitării dreptului de a conduce, constatate prin același proces-verbal, perioada de suspendare se calculează prin însumarea perioadelor prevăzute pentru fiecare faptă, fără ca aceasta să depășească 90 de zile.
- (2) Când o persoană căreia i-a fost reținut permisul de conducere pentru o faptă prevăzută cu suspendarea exercitării dreptului de a conduce săvârșește, în perioada în care are drept de circulație, o nouă contravenție pentru care se dispune suspendarea exercitării dreptului de a conduce, se aplică suprapunerea perioadelor de suspendare dispuse pentru fiecare contravenție.
- (3) Dacă o persoană căreia i-a fost reținut permisul de conducere pentru o faptă prevăzută cu suspendarea exercitării dreptului de a conduce săvârșește, în perioada în care are drept de circulație, în timpul valabilității dovezii de reținere a permisului de conducere, o nouă contravenție pentru care se dispune suspendarea exercitării dreptului de a conduce, se aplică distinct perioade de suspendare pentru fiecare contravenție.
- (4) Suprapunerea perioadelor de suspendare se aplică și în cazul suspendării exercitării dreptului de a conduce prevăzut la [art. 103 alin. \(1\) lit. c](#)) și [d](#)).

La data de 11-02-2020 Alineatul (4) din Articolul 104¹ , Capitolul VII a fost modificat de [Punctul 16, Articolul I din ORDONANȚA DE URGENȚĂ nr. 13 din 4 februarie 2020, publicată în MONITORUL OFICIAL nr. 102 din 11 februarie 2020](#)

La data de 18-07-2019 Capitolul VII a fost completat de [Punctul 3, Articolul I din LEGEA nr. 130 din 11 iulie 2019, publicată în MONITORUL OFICIAL nr. 575 din 15 iulie 2019](#)



Articolul 105

Constituie contravenții și se sancționează cu amenda prevăzută în clasa a V-a de sancțiuni următoarele fapte săvârșite de către persoane juridice:

1. nesemnalizarea sau semnalizarea necorespunzătoare a drumului public sau a trecerilor la nivel cu calea ferată, conform standardelor în vigoare; neînlăturarea obstacolelor care împiedică vizibilitatea conducătorilor de vehicule la trecerile la nivel cu calea ferată;
2. neîndeplinirea obligațiilor de instalare a mijloacelor de semnalizare rutieră, precum și a dispozitivelor speciale de acest fel;
3. nesemnalizarea sau semnalizarea necorespunzătoare, conform standardelor în vigoare, a obstacolelor sau lucrărilor aflate în zona drumului public;
4. neasigurarea stării de viabilitate a părții carosabile potrivit standardelor în vigoare, precum și neluarea măsurilor de înlăturare a obstacolelor aflate pe partea carosabilă;
5. amplasarea în zona drumului public de dispozitive care pot fi confundate cu indicatoarele ori instalațiile care servesc la semnalizarea rutieră ori realizarea de construcții sau instalații ori crearea de alte obstacole de natura să le limiteze vizibilitatea sau eficacitatea;
6. instituirea de restricții de circulație pe drumurile publice fără autorizația administratorului drumului și avizul poliției rutiere;
7. nerespectarea termenelor și condițiilor stabilite de administratorul drumului public și de poliția rutieră privind amplasarea și executarea de lucrări în zona drumului public;
8. nerespectarea obligațiilor de către executant sau, după caz, beneficiar ca, după terminarea lucrărilor în partea carosabilă, acostament sau trotuar, să readucă drumul public cel puțin la starea inițială;
9. neîndeplinirea obligațiilor ce le revin, potrivit normelor legale, în legătură cu vehiculele și conducătorii acestora;
10. necomunicarea, în termen, la cererea poliției rutiere, a identității persoanei căreia i-a încredințat vehiculul pentru a fi condus pe drumurile publice;
11. lipsa dotărilor specifice obligatorii pentru admiterea și menținerea în circulație a vehiculelor;
12. neasigurarea însoțirii deplasării vehiculelor care efectuează transport de mărfuri sau produse periculoase, precum și a celor cu mase sau gabarite depășite;
13. nerespectarea obligației de a echipa personalul de execuție a lucrărilor în zona drumului public cu echipamente de protecție-avertizare fluorescent-reflectorizant;
14. amplasarea stațiilor mijloacelor de transport public de persoane fără avizul poliției rutiere;
15. nerespectarea obligațiilor de a efectua orele de educație rutieră în unitățile de învățământ;
16. practicarea actelor de comerț pe trotuar, pe acostament sau pe partea carosabilă, iar în afara localităților, în zona de siguranță a drumului public;
17. refuzul nejustificat de a înmatricula sau de a înregistra un vehicul ori de a elibera plăcuțele cu numărul de înmatriculare sau de înregistrare ori de a menționa în certificatul de înmatriculare datele de identificare a utilizatorului;
18. neîndeplinirea, de către proprietarul sau deținătorul mandatat al vehiculului, a obligației de a solicita autorității competente înscrierea în certificatul de înmatriculare sau de înregistrare a datelor de identificare a utilizatorului;
19. neîndeplinirea obligațiilor ce revin organizatorilor întrecerilor autorizate de a lua toate măsurile necesare pentru desfășurarea în siguranță a acestora, precum și pentru protecția celorlalți participanți la trafic;
20. neîndeplinirea obligației, de către autoritățile publice locale, de a efectua amenajări rutiere destinate circulației pietonilor, bicicliștilor, vehiculelor cu tracțiune animală și calmării traficului, precum și nesemnalizarea sau semnalizarea necorespunzătoare a acestora;
21. încredințarea unui vehicul destinat transportului public de persoane sau de mărfuri pentru a fi condus pe drumurile publice de către un conducător de autovehicul sau tramvai care nu are atestat profesional;
22. dispunerea efectuării transportului de mărfuri și produse periculoase sau a vehiculelor cu masa și/sau gabaritul depășit fără autorizație specială emisă în condițiile legii ori pe alte trasee decât cele stabilite de autoritatea competentă;
23. neîndeplinirea obligației de înștiințare a poliției rutiere de pe a cărei rază de competență pleacă transportul de mărfuri sau produse periculoase cu privire la traseul stabilit și localitatea de destinație;
24. neîndeplinirea obligației de către autoritățile administrației publice locale de a amenaja drumuri laterale în condițiile [art. 71 alin. \(2\)](#);
25. nerespectarea obligației administratorului drumului public sau autorității publice locale de a executa sau, după caz, de a desființa amenajările rutiere, în termenul stabilit împreună cu poliția rutieră;
26. punerea în aplicare a planurilor de urbanism generale, zonale sau de detaliu, fără ca acestea să fie avizate în prealabil de către administratorul drumului public și poliția rutieră;
27. încălcarea dispozițiilor legale privind efectuarea de modificări și completări în certificatul de înmatriculare sau de înregistrare ori în cartea de identitate a vehiculului, precum și verificarea tehnică periodică a acestuia fără solicitarea prezentării de către proprietar a dovezii existenței asigurării de răspundere civilă pentru pagube produse terților prin accidente de autovehicule;
28. neîndeplinirea obligației de întreținere a drumului public pe timp de iarnă, potrivit reglementarilor în vigoare.
29. nerespectarea obligației de comunicare prevăzute la [art. 80¹](#) și la [art. 81 alin. \(3\)](#) sau comunicarea de date inexacte ori incomplete.

La data de 20-01-2007 Pct. 29 al art. 105 a fost modificat de [pct. 23 al art. I din LEGEA nr. 6 din 9 ianuarie 2007, publicată în MONITORUL OFICIAL nr. 30 din 17 ianuarie 2007.](#)



30. neîndeplinirea de către unitatea medicală autorizată a obligației de a comunica în termenul prevăzut la [art. 22 alin. \(6¹\)](#) faptul că persoana este inaptă medical pentru a conduce un autovehicul, tractor agricol sau forestier ori tramvai poliției rutiere pe a cărei rază teritorială își desfășoară activitatea, precum și medicului trimitător.

La data de 06-01-2019 Articolul 105 din Capitolul VII a fost completat de [Punctul 7, ARTICOLUL UNIC din LEGEA nr. 345 din 27 decembrie 2018, publicată în MONITORUL OFICIAL nr. 4 din 03 ianuarie 2019](#)

Articolul 106

(1) Titularul unui permis de conducere eliberat de către o autoritate română sau străină susține, la cerere, testul de verificare a cunoașterii regulilor de circulație prevăzut la [art. 104 alin. \(2\) lit. a\)](#) până în a 30-a zi, inclusiv, sau până în a 45-a zi, inclusiv, a perioadei de suspendare a exercitării dreptului de a conduce pentru care poate solicita reducerea potrivit [art. 104 alin. \(3\)](#) sau [art. 104 alin. \(4\)](#), după caz.

(2) Dispozițiile [alin. \(1\)](#) se aplică în mod corespunzător în situația în care se solicită reducerea perioadei de suspendare a exercitării dreptului de a conduce potrivit [art. 104 alin. \(5\)](#).

La data de 16-08-2019 Articolul 106 din Capitolul VII a fost modificat de [Punctul 4, Articolul I din ORDONANȚA nr. 11 din 12 august 2019, publicată în MONITORUL OFICIAL nr. 675 din 13 august 2019](#)

Articolul 106¹

(1) Titularul unui permis de conducere eliberat de către o autoritate română sau străină susține, în mod obligatoriu, până la expirarea perioadei de suspendare a exercitării dreptului de a conduce autovehicule, tractoare agricole sau forestiere ori tramvaie stabilită prin procesul-verbal de constatare a contravenției, un test de verificare a cunoașterii regulilor de circulație, atunci când suspendarea a fost aplicată pentru:

a) conducerea sub influența băuturilor alcoolice;

b) nerespectarea regulilor privind prioritatea de trecere, depășirea sau trecerea la culoarea roșie a semaforului, dacă prin aceasta s-a produs un accident de circulație din care au rezultat avariarea unui vehicul sau alte pagube materiale.

(2) Testul de verificare a cunoașterii regulilor de circulație se susține, în mod obligatoriu, și în cazurile în care s-a dispus suspendarea exercitării dreptului de a conduce autovehicule, tractoare agricole sau forestiere ori tramvaie pentru o perioadă de 90 de zile, potrivit [art. 103 alin. \(1\) lit. c\)](#), până la expirarea acesteia.

(3) Perioadele de suspendare a exercitării dreptului de a conduce prevăzute la [alin. \(1\)](#) și [\(2\)](#) se prelungesc, de drept, fără vreo altă formalitate, cu 30 de zile, dacă titularul permisului de conducere nu promovează testul de cunoaștere a regulilor de circulație sau nu se prezintă pentru susținerea acestuia până la expirarea perioadei de suspendare.

(4) În cazul formulării, potrivit [art. 104 alin. \(3\)](#) sau [\(5\)](#), a cererii de reducere a perioadei de suspendare stabilite în una dintre situațiile prevăzute la [alin. \(1\)](#) sau [\(2\)](#), testul de verificare se susține până în a 30-a zi, inclusiv, a perioadei de suspendare a exercitării dreptului de a conduce.

La data de 16-08-2019 Capitolul VII a fost completat de [Punctul 5, Articolul I din ORDONANȚA nr. 11 din 12 august 2019, publicată în MONITORUL OFICIAL nr. 675 din 13 august 2019](#)

Articolul 106²

(1) Testul de verificare a cunoașterii regulilor de circulație se susține, potrivit [art. 106](#) sau [106¹](#), la serviciul poliției rutiere care are în evidență titularul permisului de conducere sau la serviciul poliției rutiere pe raza căruia a fost constatată contravenția ori au fost constatate prin același proces-verbal contravențiile.

(2) Verificarea cunoașterii regulilor de circulație se poate efectua, la cerere, în una dintre limbile în care se poate susține, în România, examinarea la proba teoretică pentru obținerea permisului de conducere.

Notă

Potrivit [alin. \(2\) al art. V din ORDONANȚA nr. 11 din 12 august 2019](#), publicată în Monitorul Oficial nr. 675 din 13 august 2019, dispozițiile [art. 106² alin. \(2\)](#) se aplică după 60 de zile de la data intrării în vigoare a ordonanței anterior menționate, adică începând cu data de 15 octombrie 2019.

(3) Evidența permiselor de conducere eliberate de o autoritate străină reținute pe teritoriul României și a sancțiunilor aplicate titularilor acestora se ține în condițiile stabilite de ordinul ministrului afacerilor interne prevăzut la [art. 28](#).

La data de 16-08-2019 Capitolul VII a fost completat de [Punctul 5, Articolul I din ORDONANȚA nr. 11 din 12 august 2019, publicată în MONITORUL OFICIAL nr. 675 din 13 august 2019](#)

Articolul 107



Sanctiunile prevăzute la [art. 100 alin. \(3\)](#), [art. 101 alin. \(3\)](#), [art. 102 alin. \(3\)](#), [art. 103 alin. \(2\)](#) și la [art. 106](#) se aplică și instructorului auto atestat, aflat în procesul de instruire practică a persoanelor pentru obținerea permisului de conducere, ori examinatorului aflat în timpul desfășurării probei practice a examenului pentru obținerea permisului de conducere.

Articolul 108

(1) Săvârșirea de către conducătorul de autovehicul, tractor agricol sau forestier ori tramvai a uneia sau mai multor contravenții atrage, pe lângă sancțiunea amenzii, și aplicarea unui număr de puncte de penalizare, după cum urmează:

La data de 01-09-2014 Partea introductivă a alin. (1) al art. 108 a fost modificată de [lit. e\) a pct. 35 al art. I din ORDONANȚA nr. 21 din 26 august 2014, publicată în MONITORUL OFICIAL nr. 635 din 29 august 2014, prin înlocuirea expresiei "autovehicul sau tramvai" cu expresia "autovehicul, tractor agricol sau forestier ori tramvai"](#).

a) 2 puncte de penalizare pentru săvârșirea următoarelor fapte:

1. folosirea incorectă a luminilor de drum la întâlnirea cu un autovehicul și tractor agricol sau forestier care circulă din sens opus;

La data de 01-09-2014 Pct. 1 al lit. a) a alin. (1) al art. 108 a fost modificat de [lit. d\) a pct. 35 al art. I din ORDONANȚA nr. 21 din 26 august 2014, publicată în MONITORUL OFICIAL nr. 635 din 29 august 2014, prin înlocuirea termenului "autovehicul" cu expresia "autovehicul și tractor agricol sau forestier"](#).

2. abrogat;

La data de 12-10-2019 Punctul 2. din Litera a), Alineatul (1), Articolul 108, Capitolul VII a fost abrogat de [Punctul 6, Articolul I din ORDONANȚA nr. 11 din 12 august 2019, publicată în MONITORUL OFICIAL nr. 675 din 13 august 2019](#)

3. nerespectarea obligației de a purta, în timpul circulației pe drumurile publice, centura de siguranță ori căștile de protecție omologate, după caz;

4. depășirea cu 10-20 km/h a vitezei maxime admise pe sectorul de drum respectiv pentru categoria din care face parte autovehiculul condus, constatată, potrivit legii, cu mijloace tehnice omologate și verificate metrologic;

5. circulația pe un sector de drum pe care accesul este interzis;

6. nerespectarea regulilor privind manevra de întoarcere, mersul înapoi, schimbarea benzii de circulație sau a direcției de mers;

7. nerespectarea obligației de a folosi și pe timpul zilei luminile de întâlnire sau luminile pentru circulația diurnă, pe autostrăzi, drumuri expres și pe drumuri naționale europene (E);

La data de 26-12-2019 Punctul 7. din Litera a), Alineatul (1), Articolul 108, Capitolul VII a fost modificat de [Punctul 7, Articolul I din LEGEA nr. 241 din 20 decembrie 2019, publicată în MONITORUL OFICIAL nr. 1032 din 23 decembrie 2019](#)

8. oprirea neregulamentară;

La data de 29-06-2007 Pct. 8 al lit. a) a alin. (1) al art. 108 a fost modificat de [pct. 48 al art. I din ORDONANȚA DE URGENȚĂ nr. 69 din 28 iunie 2007, publicată în MONITORUL OFICIAL nr. 443 din 29 iunie 2007.](#)

9. folosirea incorectă a luminilor de drum față de autovehiculul și tractorul agricol sau forestier care circulă în fața sa, în aceeași direcție de mers.

La data de 01-09-2014 Pct. 9 al lit. a) a alin. (1) al art. 108 a fost modificat de [lit. d\) a pct. 35 al art. I din ORDONANȚA nr. 21 din 26 august 2014, publicată în MONITORUL OFICIAL nr. 635 din 29 august 2014, prin înlocuirea termenului "autovehicul" cu expresia "autovehicul și tractor agricol sau forestier"](#).

b) 3 puncte de penalizare pentru săvârșirea următoarelor fapte:

1. oprirea nejustificată sau circulația pe banda de urgență a autostrăzilor ori oprirea pe partea carosabilă a drumurilor expres sau a drumurilor naționale europene (E);

2. depășirea cu 21-30 km/h a vitezei maxime admise pe sectorul de drum respectiv pentru categoria din care face parte autovehiculul condus, constatată, potrivit legii, cu mijloace tehnice omologate și verificate metrologic;

3. nerespectarea regulilor privind manevra de întoarcere, mersul înapoi, schimbarea benzii de circulație sau a direcției de mers, dacă prin aceasta s-a produs un accident din care au rezultat avarierea unui vehicul sau alte pagube materiale;

4. nepăstrarea unei distanțe corespunzătoare față de vehiculul care îl precede, dacă prin aceasta s-a produs un accident din care au rezultat avarierea unui vehicul sau alte pagube materiale;

5. nerespectarea semnificației indicatorului „ocolire”, instalat pe refugiul stațiilor de tramvai, cu excepția conducătorului de autovehicul destinat transportului public de persoane prin servicii regulate, în cazul în care stațiile celor două mijloace de transport călători coincid;



La data de 09-04-2020 Punctul 5, din Litera b), Articolul 108, Capitolul VII a fost modificat de [Punctul 6[^]1, Punctul 5, ARTICOLUL UNIC din LEGEA nr. 43 din 3 aprilie 2020, publicată în MONITORUL OFICIAL nr. 287 din 06 aprilie 2020](#)

6. pătrunderea într-o intersecție atunci când circulația în interiorul acesteia este blocată;
7. staționarea neregulamentară;

La data de 29-06-2007 Pct. 7 al lit. b) a alin. (1) al art. 108 a fost introdus de [pct. 49 al art. I din ORDONANȚA DE URGENȚĂ nr. 69 din 28 iunie 2007, publicată în MONITORUL OFICIAL nr. 443 din 29 iunie 2007.](#)

8. folosirea luminilor de ceață în alte condiții decât pe timp de ceață;

La data de 29-06-2007 Pct. 8 al lit. b) a alin. (1) al art. 108 a fost introdus de [pct. 49 al art. I din ORDONANȚA DE URGENȚĂ nr. 69 din 28 iunie 2007, publicată în MONITORUL OFICIAL nr. 443 din 29 iunie 2007.](#)

9. nerespectarea obligației conducătorului de autovehicul de se asigura că persoanele minore poartă centuri de siguranță sau sunt transportate în dispozitive de fixare în scaune pentru copii omologate, în condițiile prevăzute de regulament;

La data de 01-09-2014 Pct. 9 al lit. b) a alin. (1) al art. 108 a fost introdus de [pct. 27 al art. I din ORDONANȚA nr. 21 din 26 august 2014, publicată în MONITORUL OFICIAL nr. 635 din 29 august 2014.](#)

10. nerespectarea dispozițiilor [art. 36 alin. \(1[^]3\)](#) sau a condițiilor prevăzute de regulament privind transportul copiilor în autovehicule care nu sunt echipate cu sisteme de siguranță;

La data de 01-09-2014 Pct. 10 al lit. b) a alin. (1) al art. 108 a fost introdus de [pct. 27 al art. I din ORDONANȚA nr. 21 din 26 august 2014, publicată în MONITORUL OFICIAL nr. 635 din 29 august 2014.](#)

c) 4 puncte de penalizare pentru săvârșirea următoarelor fapte:

1. nerespectarea obligațiilor care îi revin în cazul vehiculelor ramase în pană sau avariate;
2. refuzul înmânării actului de identitate, permisului de conducere, certificatului de înmatriculare sau de înregistrare, a celorlalte documente prevăzute de lege, la cererea polițistului rutier, precum și refuzul de a permite verificarea vehiculului;

La data de 29-06-2007 Pct. 2 al lit. c) a alin. (1) al art. 108 a fost modificat de [pct. 50 al art. I din ORDONANȚA DE URGENȚĂ nr. 69 din 28 iunie 2007, publicată în MONITORUL OFICIAL nr. 443 din 29 iunie 2007.](#)

3. depășirea cu 31-40 km/h a vitezei maxime admise pe sectorul de drum respectiv pentru categoria din care face parte autovehiculul condus, constatată, potrivit legii, cu mijloace tehnice omologate și verificate metrologic;
4. circulația în timpul nopții sau ziua, pe timp de ceață, ninsoare abundentă sau ploaie torențială, cu un autovehicul și tractor agricol sau forestier fără lumini sau fără semnalizare corespunzătoare;

La data de 01-09-2014 Pct. 4 al lit. c) a alin. (1) al art. 108 a fost modificat de [lit. d\) a pct. 35 al art. I din ORDONANȚA nr. 21 din 26 august 2014, publicată în MONITORUL OFICIAL nr. 635 din 29 august 2014, prin înlocuirea termenului "autovehicul" cu expresia "autovehicul și tractor agricol sau forestier".](#)

5. conducerea unui autovehicul și tractor agricol sau forestier sau tractarea unei remorci atunci când dovada înlocuitoare a certificatului de înmatriculare sau de înregistrare este eliberată fără drept de circulație sau durata acesteia a expirat;

La data de 01-09-2014 Pct. 5 al lit. c) a alin. (1) al art. 108 a fost modificat de [lit. d\) a pct. 35 al art. I din ORDONANȚA nr. 21 din 26 august 2014, publicată în MONITORUL OFICIAL nr. 635 din 29 august 2014, prin înlocuirea termenului "autovehicul" cu expresia "autovehicul și tractor agricol sau forestier".](#)

6. folosirea telefoanelor mobile atunci când conducătorii de vehicule se află în timpul deplasării pe drumurile publice, cu excepția celor prevăzute cu dispozitive tip «mâini libere».

La data de 09-04-2020 Punctul 6, din Litera c), Articolul 108, Capitolul VII a fost modificat de [Punctul 6, ARTICOLUL UNIC din LEGEA nr. 43 din 3 aprilie 2020, publicată în MONITORUL OFICIAL nr. 287 din 06 aprilie 2020](#)

d) 6 puncte de penalizare pentru săvârșirea următoarelor fapte:



+40 720 528 028



legis@legistm.ro



www.legistm.ro

1. refuzul de a permite imobilizarea vehiculului sau verificarea tehnică a acestuia;
2. nerespectarea semnificației semnalelor regulamentare ale agenților de cale ferată care dirijează circulația la trecerile la nivel cu calea ferată;
3. depășirea cu 41-50 km/h a vitezei maxime admise pe sectorul de drum respectiv pentru categoria din care face parte autovehiculul condus, constatată, potrivit legii, cu mijloace tehnice omologate și verificate metrologic;
4. conducerea pe drumurile publice a unui vehicul fără a avea montată una dintre plăcuțele cu numărul de înmatriculare sau de înregistrare ori dacă plăcuțele cu numărul de înmatriculare ori de înregistrare nu sunt fixate în locurile special destinate;

La data de 29-06-2007 Pct. 4 al lit. d) a alin. (1) al art. 108 a fost modificat de [pct. 51 al art. I din ORDONANȚA DE URGENȚĂ nr. 69 din 28 iunie 2007, publicată în MONITORUL OFICIAL nr. 443 din 29 iunie 2007.](#)

5. circulația sau staționarea pe spațiul interzis care separa sensurile de circulație pe autostrada;
 6. staționarea ori parcarea autovehiculelor pe autostrada în alte locuri decât cele special amenajate și semnalizate;
 7. executarea pe autostrada a manevrei de întoarcere sau de mers înapoi, circulația sau traversarea de pe un sens de circulație pe celălalt prin zonele interzise, respectiv prin zona mediană sau racordurile dintre cele două părți carosabile;
 8. nerespectarea semnificației indicatoarelor Trecere la nivel cu o cale ferată simplă, fără bariere; Trecere la nivel cu o cale ferată dublă, fără bariere sau Oprire, instalate la trecerea la nivel cu o cale ferată;
 9. schimbarea direcției de mers prin viraj spre stânga, dacă prin aceasta se încalcă marcajul longitudinal continuu care separa sensurile de circulație;
 10. pătrunderea într-o intersecție dirijată prin semafoare, dacă prin aceasta se produce blocarea circulației în interiorul intersecției.
- (2) Procedura de înregistrare a punctelor de penalizare se stabilește prin regulament.

Articolul 109

- (1) Constatarea contravențiilor și aplicarea sancțiunilor se fac direct de către polițistul rutier, iar în punctele de trecere a frontierei de stat a României, de către polițiștii de frontieră.
- (2) Constatarea contravențiilor se poate face și cu ajutorul unor mijloace tehnice certificate sau mijloace tehnice omologate și verificate metrologic, consemnându-se aceasta în procesul-verbal de constatare a contravenției.
- (3) În cazurile prevăzute la [alin. \(2\)](#), procesul-verbal se poate încheia și în lipsa contravenientului, după stabilirea identității conducătorului de vehicul, menționându-se aceasta în procesul-verbal, fără a fi necesară confirmarea faptelor de către martori.
- (4) Modelul procesului-verbal de constatare a contravenției se stabilește prin ordin al ministrului afacerilor interne, care se publică în Monitorul Oficial al României, Partea I.

La data de 24-08-2018 Alineatul (4) din Articolul 109 , Capitolul VII a fost modificat de [Punctul 1, Articolul 19, Capitolul V din LEGEA nr. 203 din 20 iulie 2018, publicată în MONITORUL OFICIAL nr. 647 din 25 iulie 2018](#)

Notă CTCE Conform [alin. \(2\) al art. 25, Capitolul VI din LEGEA nr. 203 din 20 iulie 2018, publicată în MONITORUL OFICIAL nr. 647 din 25 iulie 2018](#), la data intrării în vigoare a ordinului ministrului afacerilor interne prevăzut la [art. 109 alin. \(4\) din Ordonanța de urgență a Guvernului nr. 195/2002 privind circulație pe drumurile publice, republicată, cu modificările și completările ulterioare, anexele nr. 1A și 1D din Regulamentul de aplicare a Ordonanței de urgență a Guvernului nr. 195/2002 privind circulația pe drumurile publice, aprobat prin Hotărârea Guvernului nr. 1.391/2006, publicată în Monitorul Oficial al României, Partea I, nr. 876 din 26 octombrie 2006, cu modificările și completările ulterioare, se abrogă.](#)

(5) Abrogat.

La data de 24-08-2018 Alineatul (5) din Articolul 109 , Capitolul VII a fost abrogat de [Punctul 2, Articolul 19, Capitolul V din LEGEA nr. 203 din 20 iulie 2018, publicată în MONITORUL OFICIAL nr. 647 din 25 iulie 2018](#)

(6) Abrogat.

La data de 24-08-2018 Alineatul (6) din Articolul 109 , Capitolul VII a fost abrogat de [Punctul 2, Articolul 19, Capitolul V din LEGEA nr. 203 din 20 iulie 2018, publicată în MONITORUL OFICIAL nr. 647 din 25 iulie 2018](#)

(7) Abrogat.

La data de 24-08-2018 Alineatul (7) din Articolul 109 , Capitolul VII a fost abrogat de [Punctul 2, Articolul 19, Capitolul V din LEGEA nr. 203 din 20 iulie 2018, publicată în MONITORUL OFICIAL nr. 647 din 25 iulie 2018](#)

(8) Abrogat.



La data de 24-08-2018 Alineatul (8) din Articolul 109 , Capitolul VII a fost abrogat de [Punctul 2, Articolul 19, Capitolul V din LEGEA nr. 203 din 20 iulie 2018, publicată în MONITORUL OFICIAL nr. 647 din 25 iulie 2018](#)

(9)Prevederile prezentei ordonanțe de urgență referitoare la contravenții se completează cu cele ale [Ordonanței Guvernului nr. 2/2001](#) privind regimul juridic al contravențiilor, aprobată cu modificări și completări prin [Legea nr. 180/2002](#), cu modificările și completările ulterioare, dacă prin prezenta ordonanță de urgență nu se dispune altfel.

Articolul 110

În cazul în care împotriva titularului permisului de conducere s-a luat măsura de siguranță prevăzută la [art. 108 lit. c\) din Codul penal](#), suspendarea exercitării dreptului de a conduce se dispune pe întreaga perioadă cât durează interdicerea dreptului de a exercita profesia sau ocupația de conducător de autovehicul.

La data de 01-09-2014 Art. 110 a fost modificat de [pct. 28 al art. I din ORDONANȚA nr. 21 din 26 august 2014, publicată în MONITORUL OFICIAL nr. 635 din 29 august 2014.](#)

Articolul 111

(1)Permisul de conducere sau dovada înlocuitoare a acestuia se reține în următoarele cazuri:

a)la cumularea a cel puțin 15 puncte de penalizare;

b)când titularul acestuia a săvârșit una dintre infracțiunile prevăzute la [art. 334, art. 335 alin. \(2\), art. 336, 337, art. 338 alin. \(1\) și la art. 339 alin. \(2\), \(3\) și \(4\) din Codul penal](#);

La data de 01-09-2014 Lit. b) a alin. (1) al art. 111 a fost modificată de [pct. 29 al art. I din ORDONANȚA nr. 21 din 26 august 2014, publicată în MONITORUL OFICIAL nr. 635 din 29 august 2014.](#)

Notă

Reproducem prevederile [art. 46 din ORDONANȚA DE URGENȚĂ nr. 70 din 14 mai 2020](#), publicată în Monitorul Oficial nr. 394 din 14 mai 2020: Articolul 46

În cazul dovezilor înlocuitoare ale permiselor de conducere - cu drept de circulație, se menține numai valabilitatea celor emise în temeiul [art. 111 alin. \(1\) lit. b\)](#) sau [alin. \(4\) din Ordonanța de urgență a Guvernului nr. 195/2002](#) privind circulația pe drumurile publice, cu modificările și completările ulterioare, pe toată perioada stării de urgență, precum și pentru o perioadă de 45 zile de la încetarea acestei stări. Pentru aceleași perioade se menține și valabilitatea prelungirii numerelor de înmatriculare provizorie, precum și valabilitatea prelungirii dreptului de circulație dispusă de procuror sau de instanța de judecată potrivit [art. 111 alin. \(6\) din Ordonanța de urgență a Guvernului nr. 195/2002](#), cu modificările și completările ulterioare.

c)la săvârșirea uneia dintre contravențiile prevăzute la [art. 100 alin. \(3\), art. 101 alin. \(3\), art. 102 alin. \(3\) și în situația prevăzută la art. 115 alin. \(1\)](#);

d)când titularul acestuia a fost declarat inapt pentru a conduce autovehicule, tractoare agricole sau forestiere ori tramvaie;

La data de 01-09-2014 Lit. d) a alin. (1) al art. 111 a fost modificată de [lit. e\) a pct. 35 al art. I din ORDONANȚA nr. 21 din 26 august 2014, publicată în MONITORUL OFICIAL nr. 635 din 29 august 2014, prin înlocuirea expresiei "autovehicule sau tramvaie" cu expresia "autovehicule, tractoare agricole sau forestiere ori tramvaie".](#)

e)când prezintă modificări, ștersături sau adăugări ori este deteriorat;

f)când se află în mod nejustificat asupra altei persoane;

g)când perioada de valabilitate a expirat.

(2)La reținerea permisului de conducere, în cazurile prevăzute la [alin. \(1\)](#), titularului acestuia i se eliberează o dovadă înlocuitoare cu sau fără drept de circulație.

(3)În situațiile prevăzute la [alin. \(1\) lit. a\) și d\)](#), la [art. 102 alin. \(3\) lit. a\) și c\)](#) din prezenta ordonanță de urgență, precum și în cele menționate la [art. 334 alin. \(2\) și \(4\), art. 335 alin. \(2\), art. 336, 337, art. 338 alin. \(1\), art. 339 alin. \(2\), \(3\) și \(4\) din Codul penal](#), dovada înlocuitoare a permisului de conducere se eliberează fără drept de circulație.

La data de 01-09-2014 Alin. (3) al art. 111 a fost modificat de [pct. 30 al art. I din ORDONANȚA nr. 21 din 26 august 2014, publicată în MONITORUL OFICIAL nr. 635 din 29 august 2014.](#)

(4)Permisul de conducere al conducătorului de autovehicul, tractor agricol sau forestier ori tramvai, implicat într-un accident de circulație din care a rezultat uciderea sau vătămarea corporală a unei persoane, se reține de către poliția rutieră dacă acesta a încălcat o regulă de circulație, eliberându-se dovada înlocuitoare fără drept de circulație, în situația în care regula de circulație încălcată este una dintre cele prevăzute la [art. 102 alin. \(3\) lit. a\) și c\)](#), sau dovada înlocuitoare cu drept de circulație pentru o perioadă de 15 zile, în celelalte cazuri.



La data de 01-09-2014 Alin. (4) al art. 111 a fost modificat de [lit. e\) a pct. 35 al art. I din ORDONANȚA nr. 21 din 26 august 2014, publicată în MONITORUL OFICIAL nr. 635 din 29 august 2014, prin înlocuirea expresiei "autovehicul sau tramvai" cu expresia "autovehicul, tractor agricol sau forestier ori tramvai"](#).

Notă

Reproducem prevederile [art. 46 din ORDONANȚA DE URGENȚĂ nr. 70 din 14 mai 2020](#), publicată în Monitorul Oficial nr. 394 din 14 mai 2020:
Articolul 46

În cazul dovezilor înlocuitoare ale permiselor de conducere - cu drept de circulație, se menține numai valabilitatea celor emise în temeiul [art. 111 alin. \(1\) lit. b\)](#) sau [alin. \(4\) din Ordonanța de urgență a Guvernului nr. 195/2002](#) privind circulația pe drumurile publice, cu modificările și completările ulterioare, pe toată perioada stării de urgență, precum și pentru o perioadă de 45 zile de la încetarea acestei stări. Pentru aceleași perioade se menține și valabilitatea prelungirii numerelor de înmatriculare provizorie, precum și valabilitatea prelungirii dreptului de circulație dispusă de procuror sau de instanța de judecată potrivit [art. 111 alin. \(6\) din Ordonanța de urgență a Guvernului nr. 195/2002](#), cu modificările și completările ulterioare.

(5) În situațiile prevăzute la [alin. \(1\) lit. e\) și g\)](#), la [art. 100 alin. \(3\)](#), la [art. 101 alin. \(3\)](#), la [art. 102 alin. \(3\) lit. b\), e\) și f\)](#) din prezenta ordonanță de urgență, precum și la [art. 334 alin. \(1\) și \(3\) din Codul penal](#), dovada înlocuitoare a permisului de conducere se eliberează cu drept de circulație pentru o perioadă de 15 zile.

La data de 11-02-2020 Alineatul (5) din Articolul 111 , Capitolul VII a fost modificat de [Punctul 17, Articolul I din ORDONANȚA DE URGENȚĂ nr. 13 din 4 februarie 2020, publicată în MONITORUL OFICIAL nr. 102 din 11 februarie 2020](#)

(6) La cererea titularului permisului de conducere reținut în condițiile [alin. \(1\) lit. b\)](#) sau ale [alin. \(4\)](#), procurorul care efectuează urmărirea penală sau exercită supravegherea cercetării penale ori, în faza de judecată, instanța de judecată investită cu soluționarea cauzei poate dispune prelungirea dreptului de circulație, cu câte cel mult 30 de zile, până la dispunerea clasării, renunțării la urmărirea penală sau, după caz, până la rămânerea definitivă a hotărârii judecătorești. Modul de soluționare a cererii de prelungire a dreptului de circulație se comunică și șefului poliției rutiere pe raza căreia s-a comis fapta.

La data de 11-02-2020 Alineatul (6) din Articolul 111 , Capitolul VII a fost modificat de [Punctul 17, Articolul I din ORDONANȚA DE URGENȚĂ nr. 13 din 4 februarie 2020, publicată în MONITORUL OFICIAL nr. 102 din 11 februarie 2020](#)

Notă

Reproducem prevederile [art. 46 din ORDONANȚA DE URGENȚĂ nr. 70 din 14 mai 2020](#), publicată în Monitorul Oficial nr. 394 din 14 mai 2020:
Articolul 46

În cazul dovezilor înlocuitoare ale permiselor de conducere - cu drept de circulație, se menține numai valabilitatea celor emise în temeiul [art. 111 alin. \(1\) lit. b\)](#) sau [alin. \(4\) din Ordonanța de urgență a Guvernului nr. 195/2002](#) privind circulația pe drumurile publice, cu modificările și completările ulterioare, pe toată perioada stării de urgență, precum și pentru o perioadă de 45 zile de la încetarea acestei stări. Pentru aceleași perioade se menține și valabilitatea prelungirii numerelor de înmatriculare provizorie, precum și valabilitatea prelungirii dreptului de circulație dispusă de procuror sau de instanța de judecată potrivit [art. 111 alin. \(6\) din Ordonanța de urgență a Guvernului nr. 195/2002](#), cu modificările și completările ulterioare.

(7) Alineatele (3)-(5) se aplică în mod corespunzător și în situația în care se reține dovada înlocuitoare a permisului reținut pentru o faptă săvârșită anterior, aflată în termenul de valabilitate. Termenul de valabilitate al noii dovezi nu îl poate depăși pe cel al primei dovezi.

(8) În cazul suspendării permisului de conducere pentru o perioadă determinată, cu eliberarea unei dovezi înlocuitoare cu drept de conducere pentru 15 zile, suspendarea exercitării dreptului de a conduce vehicule începe în unul din următoarele cazuri:

a) din momentul expirării termenului de valabilitate a dovezii înlocuitoare;

b) din momentul depunerii dovezii înlocuitoare, de către conducătorul auto, la oricare unitate de poliție rutieră în una din zilele din intervalul perioadei de valabilitate a acesteia.

La data de 06-01-2019 Articolul 111 din Capitolul VII a fost completat de [ARTICOLUL UNIC din LEGEA nr. 349 din 27 decembrie 2018, publicată în MONITORUL OFICIAL nr. 2 din 03 ianuarie 2019](#)

La data de 07-11-2008 Art. 111 a fost modificat de [articolul unic din ORDONANȚA DE URGENȚĂ nr. 146 din 4 noiembrie 2008, publicată în MONITORUL OFICIAL nr. 754 din 7 noiembrie 2008](#).

Articolul 112

(1) Certificatul de înmatriculare sau de înregistrare ori dovada înlocuitoare a acestuia se reține de către poliția rutieră în următoarele cazuri:

a) vehiculul înregistrat nu are efectuată inspecția tehnică periodică valabilă ori aceasta este anulată;

La data de 02-09-2017 Litera a) din Alineatul (1) , Articolul 112 , Capitolul VII a fost modificată de [Punctul 16, Articolul I din ORDONANȚA nr. 14 din 18 august 2017, publicată în MONITORUL OFICIAL nr. 685 din 23 august 2017](#)



- b) nu sunt respectate normele tehnice constructive referitoare la transportul produselor periculoase;
- c) vehiculul circulă noaptea fără faruri sau lămpi de semnalizare, dispozitivele de iluminare și semnalizare luminoase, mijloacele fluorescent-reflectorizante, prevăzute în normele tehnice în vigoare;
- d) vehiculul circulă cu deficiențe majore sau periculoase la sistemele de iluminare-semnalizare sau cu alte dispozitive decât cele omologate;

La data de 02-09-2017 Litera d) din Alineatul (1), Articolul 112, Capitolul VII a fost modificată de [Punctul 16, Articolul I din ORDONANȚA nr. 14 din 18 august 2017, publicată în MONITORUL OFICIAL nr. 685 din 23 august 2017](#)

- e) sistemul de frânare de serviciu prezintă deficiențe majore sau periculoase;

La data de 02-09-2017 Litera e) din Alineatul (1), Articolul 112, Capitolul VII a fost modificată de [Punctul 16, Articolul I din ORDONANȚA nr. 14 din 18 august 2017, publicată în MONITORUL OFICIAL nr. 685 din 23 august 2017](#)

- f) sistemul de frânare de securitate sau de staționare prezintă deficiențe majore sau periculoase;

La data de 02-09-2017 Litera f) din Alineatul (1), Articolul 112, Capitolul VII a fost modificată de [Punctul 16, Articolul I din ORDONANȚA nr. 14 din 18 august 2017, publicată în MONITORUL OFICIAL nr. 685 din 23 august 2017](#)

- g) mecanismul de direcție prezintă deficiențe majore sau periculoase;

La data de 02-09-2017 Litera g) din Alineatul (1), Articolul 112, Capitolul VII a fost modificată de [Punctul 16, Articolul I din ORDONANȚA nr. 14 din 18 august 2017, publicată în MONITORUL OFICIAL nr. 685 din 23 august 2017](#)

- h) anvelopele au alte dimensiuni sau caracteristici decât cele prevăzute în cartea de identitate a vehiculului, prezintă tăieturi sau rupturi ale cordului ori sunt uzate peste limita legal admisă;

h¹) autovehiculul nu este dotat, la circulația pe drumurile publice acoperite cu zăpadă, gheață sau polei, cu anvelope de iarnă, iar autovehiculul de transport marfă cu o masă totală maximă autorizată mai mare de 3,5 tone și autovehiculul de transport persoane cu mai mult de 9 locuri pe scaune, inclusiv cel al conducătorului auto, nu sunt echipate cu anvelope de iarnă pe roțile axei/axelor de tracțiune ori nu au montate pe aceste roți lanțuri sau alte echipamente antiderapante certificate;

La data de 17-07-2011 Lit. h¹) a alin. (1) al art. 112 a fost modificată de [pct. 2 al art. unic din LEGEA nr. 161 din 11 iulie 2011, publicată în MONITORUL OFICIAL nr. 503 din 14 iulie 2011, care modifică pct. 3 al art. I din ORDONANȚA nr. 5 din 26 ianuarie 2011, publicată în MONITORUL OFICIAL nr. 80 din 31 ianuarie 2011.](#)

- i) zgomotul în mers sau staționare depășește limita legal admisă pentru tipul respectiv de vehicul;

j) motorul emite noxe poluante peste limitele legal admise;

k) elementele dispozitivului de cuplare pentru remorcare prezintă uzuri pronunțate ori nu sunt compatibile, fiind de natura să provoace desprinderea remorcii sau dezechilibrarea ansamblului;

l) autovehiculul, tractorul agricol sau forestier ori tramvaiul are aplicate pe parbriz, lunetă sau geamurile laterale afișe sau reclame publicitare, folii neomologate și/sau nemarcate corespunzător ori accesorii care restrâng sau estompează vizibilitatea în timpul mersului, atât din interior, cât și din exterior;

La data de 01-09-2014 Lit. l) a alin. (1) al art. 112 a fost modificată de [lit. e\) a pct. 35 al art. I din ORDONANȚA nr. 21 din 26 august 2014, publicată în MONITORUL OFICIAL nr. 635 din 29 august 2014, prin înlocuirea expresiei "autovehicul sau tramvai" cu expresia "autovehicul, tractor agricol sau forestier ori tramvai".](#)

m) autovehiculul și tractorul agricol sau forestier are aplicat pe partea frontală și/sau posterioară a acestuia afișe, înscrisuri sau reclame care diminuează eficacitatea dispozitivelor de iluminare și semnalizare luminoasă ori citirea numărului de înmatriculare;

La data de 01-09-2014 Lit. m) a alin. (1) al art. 112 a fost modificată de [lit. d\) a pct. 35 al art. I din ORDONANȚA nr. 21 din 26 august 2014, publicată în MONITORUL OFICIAL nr. 635 din 29 august 2014, prin înlocuirea termenului "autovehicul" cu expresia "autovehicul și tractor agricol sau forestier".](#)

n) autovehiculul și tractorul agricol sau forestier prezintă scurgeri semnificative de carburant sau lubrifiant;



La data de 01-09-2014 Lit. n) a alin. (1) al art. 112 a fost modificată de [lit. d\) a pct. 35 al art. I din ORDONANȚA nr. 21 din 26 august 2014, publicată în MONITORUL OFICIAL nr. 635 din 29 august 2014, prin înlocuirea termenului "autovehicul" cu expresia "autovehicul și tractor agricol sau forestier"](#).

- o)** plăcuțele cu numărul de înmatriculare sau de înregistrare nu sunt conforme cu standardul ori au aplicate dispozitive de iluminare, altele decât cele omologate;
- p)** datele din certificatul de înmatriculare sau de înregistrare nu concordă cu caracteristicile tehnice ale vehiculului;
- r)** vehiculul nu a fost radiat din circulație în cazurile prevăzute în prezenta ordonanță de urgență;
- s)** vehiculul nu este asigurat de răspundere civilă în caz de pagube produse terților prin accidente de circulație, conform legii;
- t)** deținătorul vehiculului nu a preschimbat certificatul de înmatriculare sau de înregistrare, în conformitate cu prevederile legale;
- u)** vehiculul nu are montată una dintre plăcuțele cu numărul de înmatriculare sau de înregistrare;
- v)** vehiculul are lipsa elemente ale caroseriei ori aceasta este într-o stare avansată de degradare;
- x)** lipsa dotărilor obligatorii pe autovehicule și tractoare agricole sau forestiere destinate învățării conducerii autovehiculelor și tractoarelor agricole sau forestiere în procesul instruirii persoanelor în vederea obținerii permisului de conducere, prevăzute de reglementările în vigoare.

La data de 01-09-2014 Lit. x) a alin. (1) al art. 112 a fost modificată de [lit. d\) a pct. 35 al art. I din ORDONANȚA nr. 21 din 26 august 2014, publicată în MONITORUL OFICIAL nr. 635 din 29 august 2014, prin înlocuirea termenului "autovehicule" cu expresia "autovehicule și tractoare agricole sau forestiere"](#).

- y)** înmatricularea vehiculului este suspendată, în condițiile legii.

La data de 02-09-2017 Alineatul (1) din Articolul 112 , Capitolul VII a fost completat de [Punctul 17, Articolul I din ORDONANȚA nr. 14 din 18 august 2017, publicată în MONITORUL OFICIAL nr. 685 din 23 august 2017](#)

- (2)** În situațiile prevăzute la [alin. \(1\) lit. b\), c\), e\), g\), h¹\), k\), o\), p\), r\), s\)](#) la reținerea certificatului de înmatriculare sau de înregistrare, polițistul rutier eliberează conducătorului de vehicul o dovadă înlocuitoare fără drept de circulație, iar în cazurile prevăzute la [alin. \(1\) lit. a\), d\), f\), h\), i\), j\), l\), m\), n\), t\), u\), v\), x\) și y\)](#) o dovadă înlocuitoare cu drept de circulație pentru 15 zile.

La data de 26-12-2019 Alineatul (2) din Articolul 112 , Capitolul VII a fost modificat de [Punctul 8, Articolul I din LEGEA nr. 241 din 20 decembrie 2019, publicată în MONITORUL OFICIAL nr. 1032 din 23 decembrie 2019](#)

- (3)** În situațiile prevăzute la [alin. \(1\) lit. b\), o\), p\), r\) și s\)](#), odată cu reținerea certificatului de înmatriculare polițistul rutier retrage și plăcuțele cu numărul de înmatriculare sau de înregistrare.

La data de 26-12-2019 Alineatul (3) din Articolul 112 , Capitolul VII a fost modificat de [Punctul 8, Articolul I din LEGEA nr. 241 din 20 decembrie 2019, publicată în MONITORUL OFICIAL nr. 1032 din 23 decembrie 2019](#)

- (4)** Certificatul de înmatriculare sau de înregistrare și plăcuțele cu numărul de înmatriculare sau de înregistrare, cu excepția celor care nu corespund standardelor, se restituie proprietarului sau utilizatorului vehiculului de către poliția rutieră, la prezentarea de către acesta a dovezii încetării motivului pentru care documentul a fost reținut, în condițiile prevăzute în regulament, precum și la încetarea suspendării înmatriculării vehiculului.

La data de 02-09-2017 Alineatul (4) din Articolul 112 , Capitolul VII a fost modificat de [Punctul 18, Articolul I din ORDONANȚA nr. 14 din 18 august 2017, publicată în MONITORUL OFICIAL nr. 685 din 23 august 2017](#)

Notă

Conform [art. III din ORDONANȚA DE URGENȚĂ nr. 83 din 21 mai 2020](#), publicată în MONITORUL OFICIAL nr. 448 din 27 mai 2020, Pe durata stării de alertă declarate în condițiile legii, în vederea prevenirii și combaterii efectelor pandemiei de COVID-19, cererile de restituire a documentelor reținute/plăcuțelor de înregistrare ori înmatriculare reținute de către poliția rutieră se pot transmite și prin orice mijloace care asigură transmiterea textului și confirmarea primirii acestuia, precum fax, e-mail, poștă, curier rapid, iar restituirea acestora se realizează în condițiile [art. 112 alin. \(4\) și \(5\) din Ordonanța de urgență a Guvernului nr. 195/2002](#) privind circulația pe drumurile publice, republicată, cu modificările și completările ulterioare, la adresa de corespondență precizată de către proprietar sau utilizatorul vehiculului, după caz, în cuprinsul cererii.

- (5)** În cazul în care certificatul de înmatriculare sau de înregistrare a fost reținut ca urmare a săvârșirii unei contravenții privind conducerea pe drumurile publice a unui vehicul cu deficiențe majore sau periculoase, acesta se restituie proprietarului sau utilizatorului de către poliția rutieră la prezentarea dovezii eliberate de către Registrul Auto Român din care rezultă că deficiența a fost remediată.



La data de 02-09-2017 Articolul 112 din Capitolul VII a fost completat de [Punctul 19, Articolul I din ORDONANȚA nr. 14 din 18 august 2017, publicată în MONITORUL OFICIAL nr. 685 din 23 august 2017](#)

Notă

Conform [art. III din ORDONANȚA DE URGENȚĂ nr. 83 din 21 mai 2020](#), publicată în MONITORUL OFICIAL nr. 448 din 27 mai 2020, pe durata stării de alertă declarate în condițiile legii, în vederea prevenirii și combaterii efectelor pandemiei de COVID-19, cererile de restituire a documentelor reținute/plăcuțelor de înregistrare ori înmatriculare reținute de către poliția rutieră se pot transmite și prin orice mijloace care asigură transmiterea textului și confirmarea primirii acestuia, precum fax, e-mail, poștă, curier rapid, iar restituirea acestora se realizează în condițiile [art. 112 alin. \(4\)](#) și [\(5\) din Ordonanța de urgență a Guvernului nr. 195/2002](#) privind circulația pe drumurile publice, republicată, cu modificările și completările ulterioare, la adresa de corespondență precizată de către proprietar sau utilizatorul vehiculului, după caz, în cuprinsul cererii.

Articolul 113

(1) Permisul de conducere se restituie titularului:

- a) la expirarea perioadei de suspendare;
- b) abrogată;

La data de 29-06-2007 Lit. b) a alin. (1) al art. 113 a fost abrogată de [pct. 54 al art. I din ORDONANȚA DE URGENȚĂ nr. 69 din 28 iunie 2007, publicată în MONITORUL OFICIAL nr. 443 din 29 iunie 2007.](#)

- c) la încetarea măsurii de siguranță prevăzute la [art. 108 lit. c\) din Codul penal](#);

La data de 01-02-2014 Lit. c) a alin. (1) al art. 113 a fost modificată de [pct. 6 al art. 121 din Titlul II din LEGEA nr. 187 din 24 octombrie 2012, publicată în MONITORUL OFICIAL nr. 757 din 12 noiembrie 2012.](#)

- d) abrogată;

La data de 29-06-2007 Lit. d) a alin. (1) al art. 113 a fost abrogată de [pct. 54 al art. I din ORDONANȚA DE URGENȚĂ nr. 69 din 28 iunie 2007, publicată în MONITORUL OFICIAL nr. 443 din 29 iunie 2007.](#)

e) în baza hotărârii judecătorești ramase definitive prin care s-a dispus achitarea inculpatului ori procesul-verbal de constatare a contravenției a fost anulat;

f) la încetarea cauzelor pentru care a fost retras permisul de conducere în condițiile [art. 97 alin. \(4\)](#), certificată printr-un act medico-legal.

(1[^]1) Titularul permisului de conducere eliberat de o autoritate străină, împotriva căruia s-a dispus suspendarea dreptului de a conduce, poate solicita șefului poliției rutiere pe raza căreia a fost constatată fapta, restituirea documentului, înainte de expirarea perioadei de suspendare, cu cel mult o zi lucrătoare înainte de data părăsirii teritoriului României.

La data de 29-06-2007 Alin. (1[^]1) al art. 113 a fost introdus de [pct. 55 al art. I din ORDONANȚA DE URGENȚĂ nr. 69 din 28 iunie 2007, publicată în MONITORUL OFICIAL nr. 443 din 29 iunie 2007.](#)

(1[^]2) În situația restituirii permisului de conducere potrivit [alin. \(1[^]1\)](#), Inspectoratul General al Poliției Române comunică sancțiunea aplicată autorității străine care a eliberat documentul.

La data de 29-06-2007 Alin. (1[^]2) al art. 113 a fost introdus de [pct. 55 al art. I din ORDONANȚA DE URGENȚĂ nr. 69 din 28 iunie 2007, publicată în MONITORUL OFICIAL nr. 443 din 29 iunie 2007.](#)

(2) Permisul de conducere se restituie de către poliția rutieră în condițiile stabilite în regulament.

Articolul 114

(1) Anularea permisului de conducere se dispune în următoarele cazuri:

- a) titularul permisului de conducere a fost condamnat printr-o hotărâre judecătorească rămasă definitivă pentru o infracțiune care a avut ca rezultat uciderea sau vătămarea corporala a unei persoane, săvârșită ca urmare a nerespectării regulilor de circulație;
- b) titularul permisului de conducere a fost condamnat, printr-o hotărâre judecătorească rămasă definitivă, pentru infracțiunile prevăzute la [art. 334 alin. \(2\) și \(4\)](#), [art. 335 alin. \(2\)](#), [art. 336](#), [337](#), [art. 338 alin. \(1\)](#), [art. 339 alin. \(2\)](#), (3) și (4) din Codul penal;

La data de 01-09-2014 Lit. b) a alin. (1) al art. 114 a fost modificată de [pct. 31 al art. I din ORDONANȚA nr. 21 din 26 august 2014, publicată în MONITORUL OFICIAL nr. 635 din 29 august 2014.](#)

- c) abrogată;



La data de 20-09-2006 Lit. c) a alin. (1) al art. 114 a fost abrogată de [pct. 32 al art. I din ORDONANȚA DE URGENȚĂ nr. 63 din 6 septembrie 2006, publicată în MONITORUL OFICIAL nr. 792 din 20 septembrie 2006.](#)

d) titularului permisului de conducere i s-a aplicat, printr-o hotărâre judecătorească rămasă definitivă, pedeapsa complementară a interzicerii dreptului de a conduce anumite categorii de vehicule stabilite de instanță prevăzută la [art. 66 alin. \(1\) lit. i\) din Codul penal](#).

La data de 01-09-2014 Lit. d) a alin. (1) al art. 114 a fost modificată de [pct. 31 al art. I din ORDONANȚA nr. 21 din 26 august 2014, publicată în MONITORUL OFICIAL nr. 635 din 29 august 2014.](#)

e) permisul de conducere a fost obținut cu încălcarea normelor legale, situație constatată de instanța competentă.

f) permisul de conducere a fost obținut în perioada în care titularul era cercetat sau judecat în cadrul unui proces penal pentru săvârșirea unei infracțiuni la regimul circulației pe drumurile publice, atunci când acesta a fost condamnat printr-o hotărâre judecătorească rămasă definitivă.

La data de 29-06-2007 Lit. f) a alin. (1) al art. 114 a fost introdusă de [pct. 56 al art. I din ORDONANȚA DE URGENȚĂ nr. 69 din 28 iunie 2007, publicată în MONITORUL OFICIAL nr. 443 din 29 iunie 2007.](#)

(2) Permisul de conducere se anulează și în cazul în care titularul acestuia a decedat.

(3) Procedura anulării permisului de conducere se stabilește prin regulament.

Articolul 115

(1) Suspendarea exercitării dreptului de a conduce sau anularea permisului de conducere se dispune de către poliția rutieră din cadrul Inspectoratului General al Poliției Române și în cazul în care împotriva titularului acestuia s-a hotărât o astfel de măsură de către o autoritate străină competentă pentru o faptă săvârșită pe teritoriul altui stat, în condițiile stabilite prin Convenția europeană cu privire la efectele internaționale ale interzicerii exercitării dreptului de a conduce un vehicul cu motor, adoptată la Bruxelles la 3 iunie 1976, ratificată de România prin [Legea nr. 126/1997](#).

(2) Hotărârea asupra suspendării exercitării dreptului de a conduce un vehicul sau anulării permisului de conducere se comunică titularului de către poliția rutieră care a dispus măsura.

Articolul 116

(1) Persoana al cărei permis de conducere a fost anulat ca urmare a rămânerii definitive a unei hotărâri judecătorești de condamnare pentru una dintre faptele prevăzute la [art. 114 alin. \(1\)](#) și la [art. 115 alin. \(1\)](#) se poate prezenta la examen pentru obținerea unui nou permis de conducere, pentru toate categoriile avute anterior, după caz, dacă a intervenit una dintre situațiile următoare:

La data de 20-09-2006 Partea introductivă a alin. (1) al art. 116 a fost modificată de [pct. 33 al art. I din ORDONANȚA DE URGENȚĂ nr. 63 din 6 septembrie 2006, publicată în MONITORUL OFICIAL nr. 792 din 20 septembrie 2006.](#)

a) au trecut 6 luni de la data executării pedepsei amenzii sau a pedepsei în regim de privare de libertate ori la locul de muncă;

b) a trecut un an de la data grațierii pedepsei sau a rămânerii definitive a hotărârii judecătorești prin care s-a dispus suspendarea executării pedepsei sub supraveghere;

La data de 01-02-2014 Lit. b) a alin. (1) al art. 116 a fost modificată de [pct. 4 al art. 59 din LEGEA nr. 255 din 19 iulie 2013, publicată în MONITORUL OFICIAL nr. 515 din 14 august 2013.](#)

c) a intervenit amnistia;

d) interzicerea dreptului de a conduce anumite categorii de vehicule stabilite de instanță prevăzută la [art. 66 alin. \(1\) lit. i\) din Codul penal](#), a expirat sau a fost revocată.

La data de 01-09-2014 Lit. d) a alin. (1) al art. 116 a fost modificată de [pct. 32 al art. I din ORDONANȚA nr. 21 din 26 august 2014, publicată în MONITORUL OFICIAL nr. 635 din 29 august 2014.](#)

(2) Persoana căreia i-a fost anulat permisul de conducere, înainte de intrarea în vigoare a prezentei ordonanțe de urgență, ca urmare a săvârșirii, într-un interval de 6 luni de la restituirea permisului de conducere, a unei fapte care atrăgea suspendarea exercitării dreptului de a conduce, se poate prezenta la examen în vederea obținerii unui nou permis de conducere, fără a fi necesară trecerea vreunui termen de la data aplicării măsurii administrative.

(2¹) Persoana căreia i-a fost anulat permisul de conducere, ca urmare a condamnării pentru o infracțiune care a fost dezincriminată, în condițiile [art. 4 din Codul penal](#), se poate prezenta la autoritatea competentă pe raza căreia își are domiciliul sau reședința, pentru eliberarea unui nou permis de conducere, în condițiile ordinului ministrului afacerilor interne prevăzut la [art. 24 alin. \(5³\)](#), fără a mai susține examen și cu prezentarea documentului care atestă o astfel de situație.



La data de 01-09-2014 Alin. (2[^]1) al art. 116 a fost introdus de [pct. 33 al art. I din ORDONANȚA nr. 21 din 26 august 2014, publicată în MONITORUL OFICIAL nr. 635 din 29 august 2014.](#)

(2[^]2) În situația în care anularea permisului de conducere nu a fost dispusă până la depunerea cererii de restituire de către titularul permisului de conducere, condamnat definitiv pentru o infracțiune care a fost dezincriminată, în condițiile [art. 4 din Codul penal](#), șeful serviciului rutier competent dispune restituirea acestuia, în baza documentului care atestă o astfel de situație.

La data de 01-09-2014 Alin. (2[^]2) al art. 116 a fost introdus de [pct. 33 al art. I din ORDONANȚA nr. 21 din 26 august 2014, publicată în MONITORUL OFICIAL nr. 635 din 29 august 2014.](#)

(3) Pentru prezentarea la examen în vederea obținerii unui nou permis de conducere, persoana aflată în una dintre situațiile prevăzute la [alin. \(1\)](#) și [\(2\)](#) trebuie să facă dovada că:

a) este aptă din punct de vedere medical*);

La data de 20-09-2006 Lit. a) a alin. (3) al art. 116 a fost modificată de [pct. 33 al art. I din ORDONANȚA DE URGENTĂ nr. 63 din 6 septembrie 2006, publicată în MONITORUL OFICIAL nr. 792 din 20 septembrie 2006.](#)

Notă CTCE Conform alin. (2) al [art. III din ORDONANȚA DE URGENTĂ nr. 63 din 6 septembrie 2006](#), publicată în MONITORUL OFICIAL nr. 792 din 20 septembrie 2006 prevederile lit. a) a alin. (3) al art. 116 intră în vigoare la data aderării României la Uniunea Europeană.

b) nu a fost condamnată prin hotărâre judecătorească rămasă definitivă pentru una dintre infracțiunile prevăzute la [art. 24 alin. \(6\)](#), cu excepția cazurilor în care a intervenit una dintre situațiile prevăzute la [alin. \(1\)](#).

Articolul 117

(1) Imobilizarea unui vehicul se dispune de către polițistul rutier în cazul săvârșirii de către conducătorul acestuia a uneia dintre următoarele fapte:

a) conducerea unui vehicul neînmatriculat sau neînregistrat ori cu număr de înmatriculare sau de înregistrare fals ori fără a avea montate plăcuțele cu numărul de înmatriculare sau de înregistrare;

b) conducerea unui vehicul care deteriorează drumul public sau afectează mediul ori care prezintă deficiențe periculoase la sistemul de frânare sau la mecanismul de direcție;

La data de 02-09-2017 Litera b) din Alineatul (1), Articolul 117, Capitolul VII a fost modificată de [Punctul 20, Articolul I din ORDONANȚA nr. 14 din 18 august 2017, publicată în MONITORUL OFICIAL nr. 685 din 23 august 2017](#)

c) conducerea unui vehicul cu încălcarea regulilor referitoare la transportul mărfurilor periculoase ori cu gabarite și/sau mase depășite;

d) conducerea unui vehicul despre care exista date sau indicii că face obiectul unei fapte de natura penală;

e) refuză să se legitimeze;

f) se află sub influența băuturilor alcoolice, a substanțelor psihoactive, iar conducerea vehiculului nu poate fi asigurată de o altă persoană;

La data de 01-09-2014 Lit. f) a alin. (1) al art. 117 a fost modificat de [lit. a și e\) ale pct. 35 al art. I din ORDONANȚA nr. 21 din 26 august 2014, publicată în MONITORUL OFICIAL nr. 635 din 29 august 2014, prin înlocuirea expresiei substanțe ori produse stupefiante sau medicamente cu efecte similare cu expresia substanțe psihoactive.](#)

g) nu respectă timpii de conducere și de odihna prevăzuți de lege.

(2) Imobilizarea unui vehicul se dispune și în cazul în care conducătorul acestuia ori unul dintre pasageri săvârșește o faptă de natură penală sau este urmărit pentru săvârșirea unei infracțiuni.

(3) Pentru oprirea forțată sau imobilizarea în cazurile prevăzute la [alin. \(1\)](#) și [\(2\)](#), poliția rutieră poate utiliza dispozitive speciale omologate.

(4) Procedura de imobilizare a vehiculelor în cazurile prevăzute la [alin. \(1\)](#) și [\(2\)](#) se stabilește prin regulament.

Capitolul VIII

Cai de atac împotriva procesului-verbal de constatare a contravenției

Articolul 118

(1) Împotriva procesului-verbal de constatare și sancționare a contravenției se poate depune plângere, în termen de 15 zile de la comunicare, la judecătoria în a cărei rază de competență a fost constatată fapta.

(2) Plângerea suspendă executarea amenzii și a sancțiunii contravenționale complementare dispuse prin procesul-verbal de constatare și sancționare a contravenției de la data înregistrării la judecătoria prevăzută la [alin. \(1\)](#).

(3) Dovada înregistrării plângerii contravenționale se realizează printr-un document emis de către instanța de judecată sau printr-un extras din portalul instanțelor de judecată [www.portal.just.ro](#) și se depune sau se transmite prin orice mijloace de comunicare la distanță ce asigură transmiterea textului și confirmarea primirii acestuia, de către contravenient sau de către reprezentantul convențional al



acestui, la unitatea de poliție din care face parte agentul constatat, care efectuează mențiunile corespunzătoare în evidențe. Permisul de conducere reținut se restituie personal titularului sau reprezentantului convențional al acestuia. În situația transmiterii dovezii înregistrării plângerii contravenționale prin mijloace de comunicare la distanță, la cererea scrisă a titularului sau a reprezentantului convențional al acestuia, unitatea de poliție din care face parte agentul constatat poate restitui permisul de conducere reținut la adresa de corespondență indicată în cuprinsul cererii.

La data de 27-05-2020 Alineatul (3) din Articolul 118 , Capitolul VIII a fost modificat de [Punctul 3, Articolul I din ORDONANȚA DE URGENȚĂ nr. 83 din 21 mai 2020, publicată în MONITORUL OFICIAL nr. 448 din 27 mai 2020](#)

(4) Suspendarea exercitării dreptului de a conduce se reia în ziua următoare celei în care a fost predat permisul de conducere, dar nu mai târziu de 30 de zile de la data rămânerii definitive a hotărârii judecătorești prin care instanța a respins plângerea împotriva procesului-verbal de constatare și sancționare a contravenției. Sancțiunea contravențională complementară constând în suspendarea dreptului de a conduce își produce efectele fără îndeplinirea vreunei alte formalități.

(5) Predarea permisului de conducere de către contravenient se face personal, prin reprezentant convențional sau prin servicii de curierat, cu aviz de primire, în termenul prevăzut la [alin. \(4\)](#), la serviciul/biroul poliției rutiere, care îl va înainta unității de poliție care îl are în evidență.

La data de 11-02-2020 Alineatul (5) din Articolul 118 , Capitolul VIII a fost modificat de [Punctul 18, Articolul I din ORDONANȚA DE URGENȚĂ nr. 13 din 4 februarie 2020, publicată în MONITORUL OFICIAL nr. 102 din 11 februarie 2020](#)

(6) Se consideră îndeplinită obligația de predare a permisului de conducere și în cazul în care documentul este transmis prin servicii de curierat, cu aviz de primire, în termenul prevăzut la [alin. \(4\)](#) la serviciul/biroul poliției rutiere. Data care se ia în considerare este data predării permisului către serviciul de curierat. Dovada înlocuitoare se eliberează la data prezentării titularului înăuntrul termenului de suspendare a dreptului de a conduce la serviciul/biroul poliției rutiere la care a înaintat permisul de conducere.

(7) În cazul în care contravenientul nu predă permisul de conducere în termenul prevăzut la [alin. \(4\)](#), durata de suspendare a exercitării dreptului de a conduce se majorează de drept cu 30 de zile, fără îndeplinirea vreunei alte formalități.

(8) În sensul prezentului articol, prin serviciu al poliției rutiere se înțelege serviciul poliției rutiere din structura unui inspectorat județean de poliție, Brigada Rutieră din cadrul Direcției Generale a Municipiului București sau biroul de poliție autostrăzi din cadrul Brigăzii Autostrăzi și Misiuni Speciale din structura Inspectoratului General al Poliției Române.

La data de 29-07-2019 Articolul 118 din Capitolul VIII a fost modificat de [Punctul 5, Articolul I din LEGEA nr. 152 din 24 iulie 2019, publicată în MONITORUL OFICIAL nr. 625 din 26 iulie 2019](#)

Articolul 119

În cazul în care fapta unui conducător de autovehicul, tractor agricol sau forestier ori tramvai a avut ca urmare producerea unui accident de circulație, instanța de judecată investită cu soluționarea cauzei va cita unitatea de poliție din care face parte agentul constatat, părțile implicate în eveniment și societatea de asigurare.

La data de 01-09-2014 Art. 119 a fost modificat de [lit. e\) a pct. 35 al art. I din ORDONANȚA nr. 21 din 26 august 2014, publicată în MONITORUL OFICIAL nr. 635 din 29 august 2014, prin înlocuirea expresiei "autovehicul sau tramvai" cu expresia "autovehicul, tractor agricol sau forestier ori tramvai"](#).

Articolul 120

(1) Procesul-verbal neatacat în termen de 15 zile de la data comunicării acestuia, precum și, după caz, hotărârea judecătorească prin care s-a soluționat plângerea constituie titluri executorii, fără vreo altă formalitate.

La data de 25-11-2010 Alin. (1) al art. 120 a fost modificat de [pct. 4 al art. X din LEGEA nr. 202 din 25 octombrie 2010, publicată în MONITORUL OFICIAL nr. 714 din 26 octombrie 2010](#).

(2) Abrogat.

La data de 24-08-2018 Alineatul (2) din Articolul 120 , Capitolul VIII a fost abrogat de [Punctul 3, Articolul 19, Capitolul V din LEGEA nr. 203 din 20 iulie 2018, publicată în MONITORUL OFICIAL nr. 647 din 25 iulie 2018](#)

(3) Abrogat.



La data de 24-08-2018 Alineatul (3) din Articolul 120 , Capitolul VIII a fost abrogat de [Punctul 3, Articolul 19, Capitolul V din LEGEA nr. 203 din 20 iulie 2018, publicată în MONITORUL OFICIAL nr. 647 din 25 iulie 2018](#)

Articolul 121

(1) Abrogat.

La data de 29-06-2007 Alin. (1) al art. 121 a fost abrogat de [pct. 59 al art. I din ORDONANȚA DE URGENTĂ nr. 69 din 28 iunie 2007, publicată în MONITORUL OFICIAL nr. 443 din 29 iunie 2007.](#)

(2) Executarea sancțiunii contravenționale complementare se prescrie în același termen în care se prescrie sancțiunea contravențională principală.

Capitolul IX

Atribuții ale unor ministere și ale altor autorități ale administrației publice

Articolul 122

Ministerul Transporturilor are următoarele atribuții:

- a) ia măsuri pentru menținerea permanentă în stare tehnică bună a drumurilor pe care le administrează;
- b) ia măsuri pentru instalarea, aplicarea și întreținerea mijloacelor de semnalizare rutieră, precum și a echipamentelor destinate siguranței circulației pe drumurile din administrarea sa, cu respectarea standardelor în vigoare;
- c) autorizează efectuarea lucrărilor în zonele de siguranță și protecție a drumurilor din administrarea sa, verifică modul de executare și respectarea termenelor stabilite;
- d) stabilește condițiile tehnice și metodologia de omologare și certificare a echipamentelor, pieselor de schimb și materialelor de exploatare pentru vehicule;
- e) autorizează înființarea și funcționarea stațiilor de inspecție tehnică periodică, supraveghează și controlează activitatea acestora și atestă personalul care efectuează inspecția tehnică periodică;
- f) stabilește norme metodologice și organizează pregătirea, examinarea și atestarea profesională a instructorilor și profesorilor de legislație în domeniul pregătirii candidaților pentru obținerea permisului de conducere, în condițiile legii;
- g) stabilește condițiile tehnice și metodologice de omologare pentru circulația pe drumurile publice a vehiculelor, de inspecție tehnică periodică, de certificare a autenticității, de identificare, precum și de verificare tehnică în trafic a vehiculelor;
- h) autorizează înființarea și funcționarea școlilor pentru pregătirea conducătorilor de autovehicule și tractoare agricole sau forestiere și tramvaie;

La data de 01-09-2014 Lit. h) a art. 122 a fost modificată de [lit. d\) a pct. 35 al art. I din ORDONANȚA nr. 21 din 26 august 2014, publicată în MONITORUL OFICIAL nr. 635 din 29 august 2014, prin înlocuirea termenului "autovehicule" cu expresia "autovehicule și tractoare agricole sau forestiere"](#).

- i) stabilește norme obligatorii privind organizarea și desfășurarea transporturilor rutiere și controlează respectarea acestora;
- j) elaborează reglementări specifice în domeniul transporturilor rutiere;
- k) omologhează vehicule pentru circulație;
- l) certifică și/sau omologhează echipamentele, piesele de schimb și materialele de exploatare pentru vehiculele fabricate în țară sau importate;
- m) autorizează agenții economici care desfășoară activități de reparații, de reglări, de modificări constructive, de reconstrucție a vehiculelor, precum și de dezmembrare a acestora;
- n) asigură efectuarea certificării autenticității sau a identificării vehiculelor rutiere, în vederea înmatriculării acestora;
- o) asigură eliberarea cărții de identitate a vehiculelor rutiere;
- p) stabilește normele metodologice și organizează pregătirea și examinarea conducătorilor auto, în vederea obținerii certificatelor de atestare profesională.
- q) elaborează, în condițiile legii, norme privind evaluarea capacităților psihologice solicitate în activitatea de conducere a autovehiculelor, tractoarelor agricole sau forestiere ori tramvaielor.

La data de 01-09-2014 Lit. q) a art. 122 a fost modificată de [lit. e\) a pct. 35 al art. I din ORDONANȚA nr. 21 din 26 august 2014, publicată în MONITORUL OFICIAL nr. 635 din 29 august 2014, prin înlocuirea expresiei "autovehicule ori tramvaie" cu expresia "autovehicule, tractoare agricole sau forestiere ori tramvaie"](#).

Articolul 123

Ministerul Apărării Naționale are următoarele atribuții:

- a) îndrumă, supraveghează și controlează circulația pe drumurile publice a vehiculelor aparținând acestui minister și controlează respectarea de către conducătorii de vehicule din subordine a regulilor de circulație;



- b) cooperează cu poliția rutieră pentru realizarea acțiunilor de însoțire a coloanelor oficiale militare, precum și a vehiculelor din parcul propriu;
- c) înregistrează vehiculele din parcul propriu și ține evidența acestora;
- d) pregătește personalul din subordine pentru conducerea vehiculelor ministerului și autorizează personalul didactic din școlile de pregătire a conducătorilor auto din sistemul propriu, în vederea obținerii permisului de conducere;
- e) organizează și executa inspectia tehnică periodică a vehiculelor din unitățile aflate în subordinea sa;
- f) elaborează, împreună cu Ministerul Administrației și Internelor, norme privind condițiile în care pot circula pe drumul public vehiculele speciale de lupta din parcul propriu;
- g) elaborează, împreună cu Ministerul Administrației și Internelor, norme privind controlul circulației autovehiculelor aparținând Ministerului Apărării Naționale și însoțirea coloanelor militare.

Articolul 124

Ministerul Educației, Cercetării, Tineretului și Sportului are următoarele atribuții:

- a) asigură, prin programa școlară, educația rutieră a preșcolarilor și elevilor din învățământul preuniversitar;
- b) asigură, în unitățile de învățământ specializate, pregătirea cursanților în vederea obținerii permisului de conducere;
- c) îndrumă, coordonează și controlează, prin inspectoratele școlare, activitatea de educație rutieră în unitățile de învățământ, inclusiv de pregătire și de perfecționare a cadrelor didactice desemnate să execute astfel de activități;
- d) asigură materialul didactic pentru laboratoarele de educație rutieră și parcurile-școală proprii de circulație.

Articolul 125

Ministerul Sănătății are următoarele atribuții:

- a) elaborează norme referitoare la examinarea medicală a candidaților la examenul pentru obținerea permisului de conducere și a conducătorilor de vehicule;
- b) stabilește măsurile ce trebuie luate de unitățile sanitare, în scopul prevenirii accidentelor de circulație generate de cauze medicale;
- c) elaborează norme privind examinarea medicală a conducătorilor de autovehicule, tractoare agricole sau forestiere și tramvaie, precum și norme privind prelevarea probelor biologice în vederea stabilirii intoxicației etilice și a stării de influență a substanțelor psihoactive asupra comportamentului conducătorilor de autovehicule, tractoare agricole sau forestiere și tramvaie;

La data de 01-09-2014 Lit. c) a art. 125 a fost modificată de [lit. a\) și c\) ale pct. 35 al art. I din ORDONANȚA nr. 21 din 26 august 2014, publicată în MONITORUL OFICIAL nr. 635 din 29 august 2014, prin înlocuirea expresiei "substanțe ori produse stupefiante sau medicamente cu efecte similare" cu expresia "substanțe psihoactive" și a expresiei "autovehicule și tramvaie" cu expresia "autovehicule, tractoare agricole sau forestiere și tramvaie".](#)

- d) stabilește semnul distinctiv ce se aplică pe ambalajul medicamentelor contraindicate conducerii vehiculelor;
- e) stabilește și certifică conținutul truselor medicale de prim ajutor.

Articolul 126

Comisia pentru Supraveghere a Asigurărilor împreună cu poliția rutieră întocmesc programe de prevenție rutieră și îndrumă, coordonează și controlează modul de aplicare a acestora. Fondurile necesare desfășurării acestor programe se asigură de către Comisia de Supraveghere a Asigurărilor împreună cu societățile de asigurare autorizate.

Articolul 127

- (1) În scopul coordonării unei strategii unitare, multidisciplinare în domeniul siguranței circulației rutiere, în subordinea Guvernului funcționează Consiliul Interministerial pentru Siguranța Rutieră*).
- (2) Atribuțiile Consiliului Interministerial pentru Siguranța Rutieră se stabilesc prin hotărâre a Guvernului.

Notă

*) În prezent, potrivit [art. 1 din Hotărârea Guvernului nr. 437/1995](#) privind înființarea Consiliului Interministerial pentru Siguranța Rutieră, acesta este organ consultativ al Guvernului, care asigură concepția de ansamblu și coordonarea pe plan național a activităților privind îmbunătățirea fluentei circulației și siguranței rutiere.

Articolul 128

- (1) Autoritățile administrației publice locale au următoarele atribuții:
 - a) iau măsuri pentru menținerea permanentă în stare tehnică bună a drumurilor pe care le administrează, precum și pentru iluminarea corespunzătoare a acestora, conform legii;
 - b) iau măsuri pentru instalarea, aplicarea și întreținerea mijloacelor de semnalizare rutieră și a echipamentelor destinate siguranței circulației, conform standardelor în vigoare, ținând evidența acestora;
 - c) întocmesc și actualizează planurile de organizare a circulației pentru localitățile urbane și iau măsuri pentru realizarea lucrărilor ce se impun în vederea asigurării fluentei și siguranței traficului, precum și a reducerii nivelurilor de emisii poluante, cu avizul poliției rutiere;
 - d) stabilesc reglementari referitoare la regimul de acces și circulație, staționare și parcare pentru diferite categorii de vehicule, cu avizul poliției rutiere;



- e) iau măsuri pentru amenajarea de trotuare și drumuri laterale pentru circulația pietonilor, vehiculelor cu tracțiune animală, a tractoarelor, de piste pentru biciclete, precum și de benzi destinate exclusiv transportului public de persoane pe drumurile pe care le administrează, cu avizul poliției rutiere;
- f) înregistrează și țin evidența vehiculelor nesupuse înmatriculării;
- g) iau măsuri pentru ridicarea și depozitarea, în spații special amenajate, a autovehiculelor, remorcilor, caroseriilor sau subsansamblurilor acestora, devenite improprii din punct de vedere tehnic pentru a circula pe drumurile publice, abandonate sau părăsite pe domeniul public;
- h) iau măsuri pentru asigurarea spațiului și depozitarii vehiculelor cu tracțiune animală, depistate circulând pe drumurile publice pe care le este interzis accesul;
- i) sprijină activitățile organizate de Ministerul Educației, Cercetării, Tineretului și Sportului și de Ministerul Afacerilor Interne pentru educația rutieră a elevilor.
- (2) Proiectele de sistematizare a localităților, de reglementare a circulației, precum și a drumurilor publice din interiorul și din afara acestora, elaborate de autoritățile publice locale, vor fi avizate de șeful poliției rutiere a județului, municipiului București sau, după caz, al poliției rutiere din Inspectoratul General al Poliției Române.

Articolul 129

- (1) Ministerul Afacerilor Interne și autoritățile administrației publice locale iau măsuri pentru popularizarea regulilor de circulație în rândul tuturor persoanelor care folosesc drumurile publice și în acest scop vor prevedea în planurile anuale fondurile necesare.
- (2) În unitățile de învățământ preșcolar, primar și gimnazial obligatoriu se desfășoară cel puțin o oră de educație rutieră pe săptămână, pe parcursul anului școlar.
- (3) Mass-media poate sprijini acțiunile Ministerului Afacerilor Interne și ale autorităților administrației publice locale în legătură cu popularizarea regulilor de circulație pe drumurile publice.
- (4) Poliția rutieră din cadrul Inspectoratului General al Poliției Române se va implica în realizarea programelor de siguranță rutieră, stabilite de Comisia Economică pentru Europa a Organizației Națiunilor Unite.

Articolul 130

Orele de educație rutieră din instituțiile de învățământ preșcolar, primar și gimnazial se desfășoară potrivit programei aprobate prin ordin comun al ministrului educației, cercetării, tineretului și sportului și al ministrului afacerilor interne, care se publică în Monitorul Oficial al României, Partea I.

Capitolul X Dispoziții finale

Articolul 131

În desfășurarea activităților de prevenire a accidentelor rutiere, poliția rutieră poate solicita sprijinul unor asociații profesionale și al unor conducători de autovehicule și tractoare agricole sau forestiere, care consimt să participe voluntar la acestea, conform legii.

La data de 01-09-2014 Art. 131 a fost modificat de [lit. d\) a pct. 35 al art. I din ORDONANȚA nr. 21 din 26 august 2014, publicată în MONITORUL OFICIAL nr. 635 din 29 august 2014, prin înlocuirea termenului "autovehicule" cu expresia "autovehicule și tractoare agricole sau forestiere"](#).

Articolul 132

Annual se stabilesc fonduri din bugetul Ministerului Afacerilor Interne, destinate campaniilor și activităților de educație rutieră.

Articolul 133

- (1) Modelele indicatoarelor, marcajelor și semnalelor luminoase, precum și semnalele polițiștilor rutieri sunt prevăzute în [anexa nr. 2](#).

La data de 19-01-2013 Alin. (1) al art. 133 a fost modificat de [pct. 15 al art. I din LEGEA nr. 203 din 9 noiembrie 2012, publicată în MONITORUL OFICIAL nr. 760 din 12 noiembrie 2012](#).

- (2) [Anexa](#) prevăzută la [alin. \(1\)](#) poate fi modificată și completată prin hotărâre a Guvernului, pe baza modificărilor și completărilor aduse convențiilor și acordurilor internaționale în domeniu, la care România este parte.

Articolul 133^{^1}

Substanțele psihoactive prevăzute în prezenta ordonanță de urgență se stabilesc și se actualizează periodic, prin lege, la propunerea Ministerului Sănătății.

La data de 01-09-2014 Art. 133^{^1} a fost modificat de [lit. a\) a pct. 35 al art. I din ORDONANȚA nr. 21 din 26 august 2014, publicată în MONITORUL OFICIAL nr. 635 din 29 august 2014, prin înlocuirea expresiei "substanțe ori produse stupefiante sau medicamente cu efecte similare" cu expresia "substanțe psihoactive"](#).

Articolul 134



(1) Prezenta ordonanță de urgență se aplică începând cu data de 1 februarie 2003. Pe aceeași dată se abrogă [Decretul nr. 328/1966](#) privind circulația pe drumurile publice, cu modificările ulterioare, republicat în Buletinul Oficial, Partea I, nr. 49 din 28 iunie 1984, precum și orice alte dispoziții contrare prezentei ordonanțe de urgență.

(2) În termen de 30 de zile de la data publicării Ministerul Administrației și Internelor va elabora regulamentul de aplicare a prezentei ordonanțe de urgență, care se aprobă prin hotărâre a Guvernului.

Articolul 135

În termen de 90 de zile de la publicarea în Monitorul Oficial al României, Partea I, a legii de aprobare a prezentei ordonanțe de urgență*), la propunerea Ministerului Administrației și Internelor, Guvernul va emite hotărârea de modificare și completare a [Hotărârii Guvernului nr. 85/2003](#) pentru aprobarea Regulamentului de aplicare a [Ordonanței de urgență a Guvernului nr. 195/2002](#) privind circulația pe drumurile publice, denumit regulament în cuprinsul prezentei ordonanțe de urgență, care se va publica în Monitorul Oficial al României, Partea I.

Notă

*) [Legea nr. 49/2006](#) pentru aprobarea [Ordonanței de urgență a Guvernului nr. 195/2002](#) privind circulația pe drumurile publice a fost publicată în Monitorul Oficial al României, Partea I, nr. 246 din 20 martie 2006.

Articolul 136

În termen de 90 de zile de la publicarea în Monitorul Oficial al României, Partea I, a legii de aprobare a prezentei ordonanțe de urgență, ministerele cu atribuții în domeniul circulației pe drumurile publice vor elabora, vor aproba și vor publica în Monitorul Oficial al României, Partea I, normele de aplicare a prevederilor prezentei ordonanțe de urgență, după cum urmează:

- a) Ministerul Afacerilor Interne, pentru prevederile [art. 15 alin. \(4\)](#), [art. 23 alin. \(10\)](#), [art. 24 alin. \(2\)](#) și ale art. 83 alin. (4);
- b) Ministerul Transporturilor pentru prevederile [art. 23 alin. \(3[^]3\)](#) și [\(3[^]5\)](#) și ale [art. 66 alin. \(3\)](#);

La data de 20-01-2007 Lit. b) a art. 136 a fost modificată de [pct. 26 al art. I din LEGEA nr. 6 din 9 ianuarie 2007, publicată în MONITORUL OFICIAL nr. 30 din 17 ianuarie 2007.](#)

- c) Ministerul Transporturilor și Ministerul Afacerilor Interne, pentru prevederile [art. 9 alin. \(2\)](#) și ale [art. 14 alin. \(2\)](#);
- d) Ministerul Sănătății, pentru prevederile [art. 22 alin. \(2\)](#), [\(5\)](#) și [\(7\)](#) și ale [art. 125 litera a\)](#);

La data de 01-02-2014 Lit. d) a art. 136 a fost modificată de [pct. 9 al art. 121 din Titlul II din LEGEA nr. 187 din 24 octombrie 2012, publicată în MONITORUL OFICIAL nr. 757 din 12 noiembrie 2012.](#)

- e) abrogată;

La data de 20-09-2006 Lit. e) a art. 136 a fost abrogată de [pct. 37 al art. I din ORDONANȚA DE URGENȚĂ nr. 63 din 6 septembrie 2006, publicată în MONITORUL OFICIAL nr. 792 din 20 septembrie 2006.](#)

- f) Ministerul Transporturilor, Ministerul Educației, Cercetării, Tineretului și Sportului și Ministerul Afacerilor Interne, pentru prevederile [art. 23 alin. \(5\)](#) și [\(8\)](#);
- g) Ministerul Apărării Naționale și Ministerul Afacerilor Interne, pentru prevederile [art. 123 lit. f\)](#) și [g\)](#);
- h) Ministerul Educației, Cercetării, Tineretului și Sportului și Ministerul Afacerilor Interne, pentru prevederile [art. 130](#).

Articolul 137

[Anexele nr. 1 și 2](#) fac parte integrantă din prezenta ordonanță de urgență.

La data de 19-01-2013 Art. 137 a fost modificat de [pct. 16 al art. I din LEGEA nr. 203 din 9 noiembrie 2012, publicată în MONITORUL OFICIAL nr. 760 din 12 noiembrie 2012.](#)

Notă CTCE Conform [art. V din ORDONANȚA DE URGENȚĂ nr. 63 din 6 septembrie 2006](#), publicată în MONITORUL OFICIAL nr. 792 din 20 septembrie 2006, la data prevăzută la art. III alin. (2) - respectiv data aderării României la Uniunea Europeană -, examinarea psihologică efectuată anterior acestei date este considerată evaluare psihologică.

Prezenta ordonanță de urgență transpune în legislația națională prevederile art. 4 alin. (1) teza finală și alin. (4) paragrafele 1 și 2, art. 6 alin. (2) lit. f), art. 7 alin. (1) lit. e) și alin. (3) lit. b), [art. 11 alin. \(1\)](#) teza întâi și alin. (5) teza întâi și art. 12 din [Directiva 2006/126/CE](#) a Parlamentului European și a Consiliului din 20 decembrie 2006 privind permisele de conducere (reformată), publicată în Jurnalul Oficial al Uniunii Europene, seria L, nr. 403 din 30 decembrie 2006, cu modificările și completările ulterioare, ale art. 2 alin. (1) lit. a) pct. (i) teza întâi și teza finală și pct. (iii) și alin. (2) lit. a) teza întâi și lit. b) din [Directiva 91/671/CEE](#) a Consiliului din 16 decembrie 1991 privind utilizarea obligatorie a centurilor de siguranță și a sistemelor de fixare a copiilor în scaune în vehicule, publicată în Jurnalul Oficial, seria L, nr. 373 din 31 decembrie 1991, astfel cum a fost modificată prin [Directiva de punere în aplicare 2014/37/UE](#) a Comisiei din 27 februarie 2014 de modificare a [Directivei 91/671/CEE](#) a Consiliului privind utilizarea obligatorie a centurilor de siguranță și a sis-



temelor de siguranță pentru copii în vehicule, precum și ale art. 2 lit. e), art. 3 alin. (4), [art. 3a](#) alin. (3) și art. 9 din [Directiva 1999/37/CE](#) a Consiliului din 29 aprilie 1999 privind documentele de înmatriculare pentru vehicule, publicată în Jurnalul Oficial al Uniunii Europene, seria L, nr. 138 din 1 iunie 1999, astfel cum a fost modificată și completată prin [Directiva 2003/127/CE](#) a Comisiei din 23 decembrie 2003, publicată în Jurnalul Oficial al Uniunii Europene, seria L, nr. 10 din 16 ianuarie 2004, prin [Directiva 2006/103/CE](#) a Consiliului din 20 noiembrie 2006, publicată în Jurnalul Oficial al Uniunii Europene, seria L, nr. 363 din 20 decembrie 2006, prin [Directiva 2013/22/UE](#) a Consiliului din 13 mai 2013, publicată în Jurnalul Oficial al Uniunii Europene, seria L, nr. 158 din 10 iunie 2013, și prin [Directiva 2014/46/UE](#) a Parlamentului European și a Consiliului din 3 aprilie 2014, publicată în Jurnalul Oficial al Uniunii Europene, seria L, nr. 127 din 29 aprilie 2014.

La data de 02-09-2017 Mențiunea privind transpunerea normelor Uniunii Europene a fost modificată de [Punctul 21, Articolul I din ORDONANȚA nr. 14 din 18 august 2017, publicată în MONITORUL OFICIAL nr. 685 din 23 august 2017](#)

NOTA:Reproducem mai jos textul [art. II din Legea nr. 49/2006](#) pentru aprobarea [Ordonanței de urgență a Guvernului nr. 195/2002](#) privind circulația pe drumurile publice, care nu a fost inclus în forma republicată a [Ordonanței de urgență a Guvernului nr. 195/2002](#): "Art. II

Prezenta lege intră în vigoare în termen de 6 luni de la publicarea în Monitorul Oficial al României, Partea I."

Notă CTCE Conform [pct. 35 al art. I din ORDONANȚA nr. 21 din 26 august 2014](#), publicată în MONITORUL OFICIAL nr. 635 din 29 august 2014, în cuprinsul ordonanței de urgență, următoarele expresii și termeni se înlocuiesc după cum urmează:

"a) termenul "tractor" se înlocuiește cu expresia "tractor agricol sau forestier", iar expresia "substanțe ori produse stupefiante sau medicamente cu efecte similare" se înlocuiește cu expresia "substanțe psihoactive";
b) în cuprinsul [art. 6 pct. 15](#), [art. 21](#) și [art. 22 alin. \(3\) lit. b\)](#), expresiile "de autovehicule sau de tramvai", "de autovehicule sau de tramvaie", respectiv "de autovehicule și de tramvaie" se înlocuiesc cu expresia "de autovehicule, de tractoare agricole sau forestiere ori de tramvaie";c) în cuprinsul [art. 8](#), [art. 106 alin. \(1\)](#) și [art. 125 lit. c\)](#), expresiile "autovehicul și tramvai" și "autovehicule și tramvaie" se înlocuiesc cu expresia "autovehicul, tractor agricol sau forestier și tramvai" sau "autovehicule, tractoare agricole sau forestiere și tramvaie", după caz;d) în cuprinsul [art. 9 alin. \(1\)](#) și [\(6\)](#), [art. 22 alin. \(4\)](#), [art. 25 alin. \(2\)](#), [art. 35 alin. \(6\)](#), [art. 36 alin. \(1\)](#), [art. 40](#), [art. 44 alin. \(2\)](#), [art. 80 alin. \(1\)](#), [art. 82 alin. \(6\)](#), [art. 99 alin. \(1\) pct. 4](#), [8](#) și [12](#), [art. 100 alin. \(1\) pct. 5](#), [6](#), [7](#) și [13](#), [art. 101 alin. \(1\) pct. 1](#), [4](#), [10](#) și [11](#), [art. 102 alin. \(1\) pct. 19](#), [20](#) și [29](#), [art. 103 alin. \(1\) partea introductivă](#) și [alin. \(8\)](#), [art. 108 alin. \(1\) lit. a\) pct. 1](#) și [9](#) și [lit. c\) pct. 4](#) și [5](#), [art. 112 alin. \(1\) lit. m\)](#), [n\)](#) și [x\)](#), [art. 122 lit. h\)](#) și [art. 131](#), termenul "autovehicule"/"autovehicul"/"autovehiculelor" se înlocuiește cu expresia "autovehicule și tractoare agricole sau forestiere"/"autovehicul și tractor agricol sau forestier"/ "autovehiculelor și tractoarelor agricole sau forestiere", după caz;e) în cuprinsul [art. 22 alin. \(1\)](#), [\(2\)](#) și [\(6\)](#), [art. 23 alin. \(1\)](#), [\(2\)](#) și [\(3¹\) teza întâi](#), [art. 25 alin. \(1\)](#), [art. 28](#), [art. 78](#), [art. 99 alin. \(2\)](#), [art. 100 alin. \(2\)](#) și [alin. \(3\) partea introductivă](#) și [lit. b\)](#), [art. 101 alin. \(2\)](#) și [alin. \(3\) partea introductivă](#), [art. 102 alin. \(2\)](#) și [alin. \(3\) partea introductivă](#), [art. 103 alin. \(1\) lit. c\)](#), [alin. \(1¹\)](#) și [\(2\)](#), [art. 106 alin. \(2\)](#), [art. 108 alin. \(1\) partea introductivă](#), [art. 111 alin. \(1\) lit. d\)](#) și [alin. \(4\)](#), [art. 112 alin. \(1\) lit. l\)](#), [art. 119](#) și [art. 122 lit. q\)](#), expresiile "autovehicul sau tramvai", "autovehicule sau tramvaie" și "autovehicule ori tramvaie" se înlocuiesc cu expresia "autovehicul, tractor agricol sau forestier ori tramvai" ori "autovehicule, tractoare agricole sau forestiere ori tramvaie", după caz;f) în cuprinsul [art. 82 alin. \(1\)](#), [\(2\)](#), [\(4\)](#), expresia "autovehicule și remorci" se înlocuiește cu expresia "autovehicule, tractoare agricole sau forestiere și remorci";g) în cuprinsul [art. 103 alin. \(8\)](#), expresia "rezidența normală" se înlocuiește cu expresia "locuiește, în situația persoanelor aflate la studii în România"."Conform [lit. b\) a alin. \(1\) al art. 32 din Ordonanța de urgență nr. 96 din 22 decembrie 2012](#), publicată în Monitorul Oficial nr. 884 din 22 decembrie 2012, în cuprinsul actelor normative în vigoare, denumirea Ministerul Administrației și Internelor se înlocuiește cu denumirea Ministerul Afacerilor Interne.Prin [Hotărârea Guvernului nr. 24 din 23 ianuarie 2013](#), publicată în Monitorul Oficial nr. 62 din 29 ianuarie 2013 s-a reglementat organizarea și funcționarea Ministerului Transporturilor.Prin [Hotărârea Guvernului nr. 81 din 5 februarie 2010](#), publicată în Monitorul Oficial nr. 86 din 9 februarie 2010 s-a reglementat organizarea și funcționarea Ministerului Educației, Cercetării, Tineretului și Sportului.Prin [Hotărârea Guvernului nr. 144 din 23 februarie 2010](#), publicată în Monitorul Oficial nr. 139 din 2 martie 2010 s-a reglementat organizarea și funcționarea Ministerului Sănătății.

Adaptarea vechilor denumiri ale ministerelor din cuprinsul acestei forme actualizate, s-a realizat, în mod automat, conform noilor reglementări care prevăd reorganizarea acestor ministere.

Notă

[Articolul III din ORDONANȚA nr. 11 din 12 august 2019](#), publicată în Monitorul Oficial nr. 675 din 13 august 2019, prevede:

„Articolul III

În termen de 60 de zile de la data intrării în vigoare a prezentei ordonanțe, poliția rutieră din cadrul Poliției Române desfășoară activități de informare a participanților la trafic, astfel cum aceștia sunt definiți prin [Ordonanța de urgență a Guvernului nr. 195/2002](#) privind circulația pe drumurile publice, republicată, cu modificările și completările ulterioare, cu privire la interdicția, valabilă în timpul conducerii pe drumurile publice a unui vehicul aflat în mișcare, de a ține în mână sau de a folosi cu mâinile în orice mod telefonul mobil sau orice dispozitiv mobil prevăzut cu funcția de înregistrare ori redare text, foto sau video. Informarea se realizează prin intermediul mai multor instrumente și/sau acțiuni specifice, cum ar fi, fără a se limita la acestea, comunicate de presă și informare prin mass-media, postarea informațiilor pe site-ul Poliției Române, organizarea unor acțiuni specifice în trafic sau în mod direct, în trafic, prin polițiștii rutieri”.

Anexa nr. 1

Categoriile de vehicule pentru care se eliberează permisul de conducere

Categoriile de vehicule pentru care se eliberează permisul de conducere, prevăzute la [art. 20 alin. \(2\)](#), se definesc astfel:



+40 720 528 028



legis@legistm.ro



www.legistm.ro

a) categoria AM: mopedele a căror viteză maximă prin construcție este mai mare de 25 km/h, dar nu depășește 45 km/h;

La data de 11-02-2020 Litera a) din Anexa nr. 1 a fost modificată de [Punctul 19, Articolul I din ORDONANȚA DE URGENȚĂ nr. 13 din 4 februarie 2020, publicată în MONITORUL OFICIAL nr. 102 din 11 februarie 2020](#)

b) categoria A1:

1. motocicletele cu cilindree maximă de 125 cmc, cu puterea maximă de 11 kW și cu un raport putere/greutate de cel mult 0,1 kW/kg;
2. tricicluri cu motor cu puterea maximă de 15 kW;

c) categoria A2: motocicletele cu puterea maximă de 35 kW, cu un raport putere/greutate care nu depășește 0,2 kW/kg și care nu sunt derivate dintr-un vehicul având mai mult de dublul puterii sale;

d) categoria A: motocicletele cu sau fără ataș și tricicluri cu motor cu puterea de peste 15 kW;

e) categoria B1: cvadricicluri a căror masă proprie nu depășește 400 kg (550 kg pentru vehiculele destinate transportului de mărfuri), neincluzând masa bateriilor în cazul vehiculelor electrice și care sunt echipate cu motor cu ardere internă a cărui putere netă maximă nu depășește 15 kW sau cu motor electric a cărui putere nominală continuă maximă nu depășește 15 kW;

f) categoria B:

1. autovehiculul a cărui masă totală maximă autorizată nu depășește 3.500 kg și al cărui număr de locuri pe scaune, în afara conducătorului, nu este mai mare de 8;

2. ansamblul format dintr-un autovehicul trăgător din categoria B și o remorcă a cărei masă totală maximă autorizată nu depășește 750 kg;

3. ansamblul de vehicule a căror masă totală maximă autorizată nu depășește 4.250 kg, format dintr-un autovehicul trăgător din categoria B și o remorcă a cărei masă totală maximă autorizată depășește 750 kg;

g) categoria BE: ansamblul de vehicule a căror masă totală maximă autorizată depășește 4.250 kg, format dintr-un autovehicul trăgător din categoria B și o remorcă sau semiremorcă a cărei masă totală maximă autorizată nu depășește 3.500 kg;

h) categoria C1: autovehiculul, altul decât cel din categoria D sau D1, a cărui masă totală maximă autorizată depășește 3.500 kg, dar nu mai mare de 7.500 kg, și care este proiectat și construit pentru transportul a maximum 8 pasageri în afară de conducătorul auto. Autovehiculului din această categorie i se poate atașa o remorcă a cărei masă totală maximă autorizată nu depășește 750 kg;

i) categoria C1E:

1. ansamblul de vehicule constând dintr-un autovehicul trăgător din categoria C1 și o remorcă sau semiremorcă a cărei masă totală maximă autorizată este mai mare de 750 kg, cu condiția ca masa totală maximă autorizată a ansamblului să nu depășească 12.000 kg;

2. ansamblurile de vehicule în care vehiculul trăgător face parte din categoria B, iar remorca sau semiremorca sa are o masă totală maximă autorizată de peste 3.500 kg, cu condiția ca masa totală maximă autorizată a ansamblului să nu depășească 12.000 kg;

j) categoria C:

1. autovehiculul, altul decât cele din categoria D sau D1, a cărui masă totală maximă autorizată este mai mare de 3.500 kg și care este proiectat și construit pentru transportul a maximum 8 pasageri în afara conducătorului auto;

2. ansamblul format dintr-un autovehicul din categoria C și o remorcă a cărei masă totală maximă autorizată nu depășește 750 kg;

k) categoria CE: ansamblul de vehicule constând dintr-un autovehicul trăgător din categoria C și o remorcă sau semiremorcă a cărei masă totală maximă autorizată este mai mare de 750 kg;

l) categoria D1:

1. autovehiculul proiectat și construit pentru transportul a maximum 16 pasageri în afară de conducătorul auto și a cărui lungime maximă nu depășește 8 m;

2. ansamblul de vehicule format dintr-un autovehicul trăgător din categoria D1 și o remorcă a cărei masă totală maximă autorizată nu depășește 750 kg;

m) categoria D1E: ansamblul de vehicule constând dintr-un autovehicul trăgător din categoria D1 și o remorcă a cărei masă totală maximă autorizată este mai mare de 750 kg. Remorca nu trebuie să fie destinată transportului de persoane;

n) categoria D: autovehiculul destinat transportului de persoane având mai mult de 8 locuri pe scaune, în afara locului conducătorului. Autovehiculului din această categorie i se poate atașa o remorcă a cărei masă totală maximă autorizată nu depășește 750 kg;

o) categoria DE: ansamblul de vehicule constând dintr-un autovehicul trăgător din categoria D și o remorcă a cărei masă totală maximă autorizată este mai mare de 750 kg. Remorca nu trebuie să fie destinată transportului de persoane;

p) categoria Tr: tractoare agricole sau forestiere;

La data de 01-09-2014 Lit. p) din anexa 1 a fost modificată de [pct. 34 al art. I din ORDONANȚA nr. 21 din 26 august 2014, publicată în MONITORUL OFICIAL nr. 635 din 29 august 2014.](#)

r) categoria Tb: troleibuz;

s) categoria Tv: tramvai.

La data de 19-01-2013 Anexa 1 a fost introdusă de [pct. 17 al art. I din LEGEA nr. 203 din 9 noiembrie 2012, publicată în MONITORUL OFICIAL nr. 760 din 12 noiembrie 2012, având conținutul prevăzut în anexa la același act normativ.](#)





INDICATOARE RUTIERE

A. INDICATOARE DE AVERTIZARE



Curbă la stânga



Curbă la dreapta



Curbă dublă sau o succesiune de mai mult de două curbe, prima la stânga



Curbă dublă sau o succesiune de mai mult de două curbe, prima la dreapta



Curbă deosebit de periculoasă



Panouri succesive pentru curbe deosebit de periculoase



Coborâre periculoasă



Urcare cu inclinare mare



Drum îngustat pe ambele părți



Drum îngustat pe partea dreaptă



Drum îngustat pe partea stângă



Acostament periculos



Drum aglomerat



Tunel



Pod mobil



Ieșire spre un chei sau mal abrupt



Drum cu denivelari



Denivelare pentru limitarea vitezei



Drum lunecos



Improșcare cu pietriș



Căderi de pietre



Presemnalizare trecere pietoni



Copii



Bicicliști



Animale



Animale



Lucrări



Semafoare



Aeroport



Vânt lateral



Circulație în ambele sensuri



Alte pericole



Accident



Intersecție de drumuri



Intersecție cu un drum fără prioritate



Intersecție cu un drum fără prioritate



Intersecție cu un drum fără prioritate



Intersecții cu drumuri fără prioritate, decalate



Intersecții cu drumuri fără prioritate, decalate



Presemnalizare intersecție cu sens giratoriu















Trecere la nivel cu o cale ferată cu bariere sau semibarriere

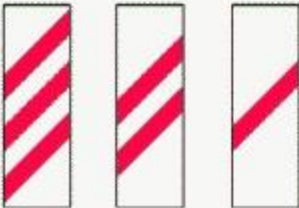

Trecere la nivel cu o cale ferată fără bariere

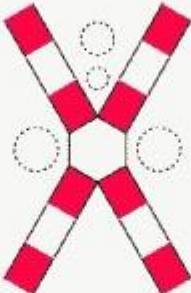

 <p>Trecere la nivel cu linii de tramvai</p>	 <p>Mașini și utilaje agricole</p>	 <p>Presemnalizarea unei amenajări rutiere care oferă și posibilitatea întoarcerii vehiculelor</p>
 <p>Baliză direcțională care indică ocolirea obstacolului prin stânga</p>	 <p>Baliză direcțională care indică ocolirea obstacolului prin dreapta</p>	 <p>Baliză bidirecțională</p>
 <p>Panouri suplimentare pentru trecerea la nivel cu calea ferată</p>	 <p>Panouri suplimentare la nodurile rutiere de pe autostrăzi</p>	 <p>Trecere la nivel cu o cale ferată simplă, fără bariere</p>
 <p>Trecere la nivel cu o cale ferată dublă, fără bariere</p>	 <p>Trecere la nivel cu o cale ferată simplă fără bariere</p>	 <p>Trecere la nivel cu o cale ferată dublă fără bariere</p>

B. INDICATOARE DE REGLEMENTARE

B1. Indicatoare de prioritate



Cedează trecerea



Oprire



Drum cu prioritate



Sfârșitul drumului cu prioritate



Prioritate pentru circulația din sens invers



Prioritate față de circulația din sens invers

B2. Indicatoare de interzicere sau restricție

















Accesul interzis

















Circulația interzisă în ambele sensuri

















Accesul interzis autovehiculelor cu excepția motocicletelor fără ataș

 <p>Accesul interzis motocicletelor</p>	 <p>Accesul interzis bicicletelor</p>	 <p>Accesul interzis ciclomotoarelor</p>
 <p>Accesul interzis vehiculelor destinate transportului de mărfuri</p>	 <p>Accesul interzis autovehiculelor cu remorcă, cu excepția celor cu semiremorcă sau cu remorcă cu o osie</p>	 <p>Accesul interzis autobuzelor</p>
 <p>Accesul interzis pietonilor</p>	 <p>Accesul interzis vehiculelor cu tracțiune animală</p>	 <p>Accesul interzis vehiculelor împinse sau trase cu mâna</p>
 <p>Accesul interzis tractoarelor și mașinilor autopropulsate pentru lucrări</p>	 <p>Accesul interzis autovehiculelor</p>	 <p>Accesul interzis autovehiculelor și vehiculelor cu tracțiune animală</p>
 <p>Accesul interzis vehiculelor cu lățimea mai mare de ... m</p>	 <p>Accesul interzis vehiculelor cu înălțimea mai mare de ... m</p>	 <p>Accesul interzis vehiculelor cu masa mai mare de ... t</p>



 <p>Accesul interzis vehiculelor cu masa mai mare de ... t pe osia simplă</p>	 <p>Accesul interzis vehiculelor cu masa pe osia dublă mai mare de ... t</p>	 <p>Accesul interzis vehiculelor cu masa pe osia triplă mai mare de ...t</p>
 <p>Accesul interzis autovehiculelor sau ansamblurilor de vehicule cu lungimea mai mare de ... m</p>	 <p>Interzis autovehiculelor de a circula fără a menține între ele un interval de cel puțin ... m</p>	 <p>Interzis a vira la stânga</p>
 <p>Interzis a vira la dreapta</p>	 <p>Întoarcerea interzisă</p>	 <p>Depășirea autovehiculelor, cu excepția motocicletelor fără ataș, interzisă</p>
 <p>Depășirea interzisă autovehiculelor destinate transportului de mărfuri</p>	 <p>Limitare de viteză</p>	 <p>Limitare de viteză diferențiată pe categorii de autovehicule</p>
 <p>Claxonarea interzisă</p>	 <p>Vama</p>	 <p>Taxă de trecere</p>

 <p>Control POLIȚIE</p>	 <p>Sfârșitul tuturor restricțiilor</p>	 <p>Sfârșitul limitării de viteză</p>
 <p>Sfârșitul interzicerii de a depăși</p>	 <p>Staționarea interzisă</p>	 <p>Oprirea interzisă</p>
 <p>Staționare alternantă</p>	 <p>Staționare alternantă</p>	 <p>Zona de staționare cu durată limitată</p>
 <p>Sfârșitul zonei de staționare cu durată limitată</p>	 <p>Zonă cu viteza limitată la 30 km/h</p>	 <p>Sfârșitul zonei cu viteza limitată la 30 km/h</p>
 <p>Accesul interzis vehiculelor care transportă substanțe explozive sau ușor inflamabile</p>	 <p>Accesul interzis vehiculelor care transportă mărfuri periculoase</p>	 <p>Accesul interzis vehiculelor care transportă substanțe de natură să polueze apele</p>

B3. Indicatoare de obligare



Înainte



La dreapta



La dreapta



Înainte sau la dreapta



Ocolire



Ocolire



Intersecție cu sens giratoriu



Pistă pentru biciclete



Drum obligatoriu pentru categoria de vehicule



Drum pentru pietoni









Delimitarea pistelor pentru pietoni și biciclete



Delimitarea pistelor pentru pietoni și biciclete

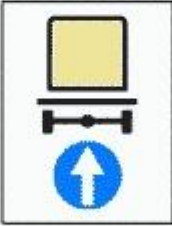

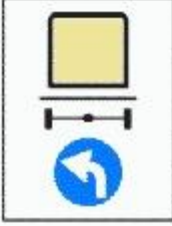
 <p>Pistă comună pentru pietoni și biciclete</p>	 <p>Viteza minimă obligatorie</p>	 <p>Sfârșitul vitezei minime obligatorii</p>
 <p>Lanțuri pentru zăpadă</p>	 <p>Direcția obligatorie pentru vehiculele care transportă mărfuri periculoase</p>	 <p>Direcția obligatorie pentru vehiculele care transportă mărfuri periculoase</p>
 <p>Direcția obligatorie pentru vehiculele care transportă mărfuri periculoase</p>		



C. INDICATOARE DE ORIENTARE ȘI INFORMARE

C1. Indicatoare de orientare



Presemnalizarea direcțiilor la o intersecție de drumuri din afara localităților



Presemnalizarea direcțiilor la o intersecție denivelată de drumuri



Presemnalizarea direcțiilor indicate



Presemnalizarea traseului de evitare a localității



Presemnalizarea direcțiilor într-o intersecție cu sens giratoriu



Drum închis sau deschis circulației publice



Presemnalizarea traseului de urmat în cazul unei restricții de circulație



Presemnalizare pe autostradă pentru parcare



Presemnalizare pe autostradă pentru spațiu de servicii



Confirmarea direcției de mers pe autostradă spre localități mai importante și distanțele până la acestea



Presemnalizarea unui loc periculos, o interdicție sau o restricție pe un drum lateral

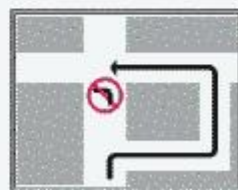

Presemnalizarea traseului de urmat în vederea efectuării virajului la stânga



Bandă rezervată circulației autovehiculelor de transport public de persoane



Drum fără ieșire



Traseu de urmat pentru anumite categorii de vehicule



Traseu de urmat pentru anumite categorii de vehicule



Traseu de urmat pentru anumite categorii de vehicule



Selectarea circulației pe direcții de mers în apropierea intersecției



Selectarea circulației pe direcții de mers în apropierea intersecției



Selectarea circulației pe direcții de mers în apropierea intersecției



Bandă destinată circulației vehiculelor lente



Terminarea benzii de circulație din dreapta a părții carosabile



Terminarea benzii de circulație din stânga a părții carosabile



Viteza minimă obligatorie pentru o bandă de circulație



Viteza minimă obligatorie pentru diferite benzi de circulație

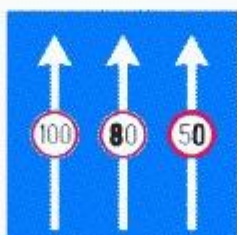

Limite de viteză pentru diferite benzi de circulație

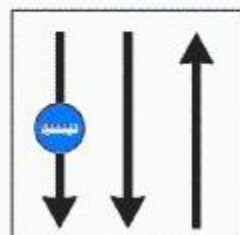

Bandă de circulație rezervată autovehiculelor de transport public de persoane



 <p>Direcția spre localitatea indicată</p>	 <p>Direcția spre localitatea indicată</p>	 <p>Direcția spre localitățile indicate</p>
 <p>Direcția de urmat pentru autovehiculele destinate transportului de mărfuri</p>	 <p>Direcția spre obiectivul turistic</p>	 <p>Direcția spre obiective locale</p>
 <p>Direcția spre aeroport</p>	 <p>Direcția de urmat în cazul devierii temporare a circulației</p>	 <p>Direcția de urmat în cazul devierii temporare a circulației</p>
 <p>Drum național</p>	 <p>Drum județean</p>	 <p>Drum comunal</p>
 <p>Drum deschis traficului internațional</p>	 <p>Direcția drumului deschis traficului internațional</p>	 <p>Traseu de tranzit european</p>

 <p>Simbolul și numărul autostrăzii</p>	 <p>Intrare în localitate</p>	 <p>Vălenii de Munte</p> <p>Intrare în localitate</p>
 <p>Ieșire din localitate</p>	 <p>Vălenii de Munte</p> <p>Ieșire din localitate</p>	 <p>Limită de județ</p>
 <p>Curs de apă sau viaduct</p>	 <p>Confirmarea direcției de mers spre o localitate și distanța până la aceasta</p>	 <p>Confirmarea direcției de mers spre localități mai importante și distanțele până la acestea</p>
 <p>Organizarea traficului pe benzi de circulație</p>	 <p>Telefon de urgență (Poliție, Ambulanță, Pompieri, Depanare)</p>	

C2. Indicatoare de informare



Trecere pentru pietoni



Trecere pentru pietoni



Limite generale de viteză



Sens unic



Sens unic



Autostradă



Sfârșit de autostradă



Limite maxime de viteză pe autostradă, funcție de condițiile meteorologice



Spital











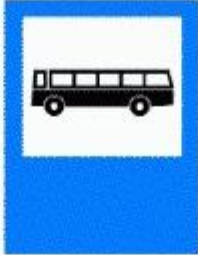

Poliția

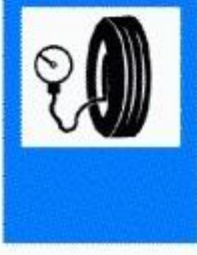

Post de prim-ajutor



Pasarclă pentru pietoni

 <p>Pasaj subteran pentru pietoni</p>	 <p>Stație de autobuz</p>	 <p>Stație de tramvai</p>
 <p>Stație de taximetre</p>	 <p>Drum pentru autovehicule</p>	 <p>Sfârșitul drumului pentru autovehicule</p>
 <p>Vulcanizare</p>	 <p>Telefon</p>	 <p>Stație de alimentare cu carburanți</p>
 <p>Stație de alimentare cu carburanți inclusiv benzină fără plumb</p>	 <p>Stație de alimentare cu carburanți inclusiv benzină fără plumb și gaz petrolier lichefiat</p>	 <p>Hotel sau motel</p>
 <p>Restaurant</p>	 <p>Bufet sau cofetărie</p>	 <p>Teren pentru camping (tabără turistică)</p>



Teren pentru caravane
(tabără turistică)



Teren pentru camping și caravane



Loc pentru popas



Cabană pentru turiști



W.C. public



Service auto



Parcare



Parcare



Parcare subterană sau în clădire



Complex de servicii





















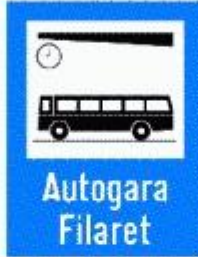



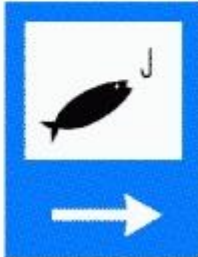



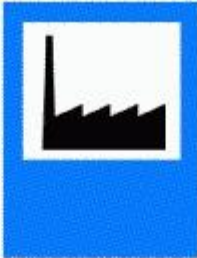

Zonă rezidențială









Sfârșitul zonei rezidențiale



 <p>Zonă cu viteză recomandată 30 km/h</p>	 <p>Sfârșitul zonei cu viteză recomandată 30 km/h</p>	 <p>Zonă pietonală</p>
 <p>Sfârșitul zonei pietonale</p>	 <p>Tunel</p>	 <p>Sfârșit de tunel</p>
 <p>Îmbarcare pe vagoane platformă de cale ferată</p>	 <p>Îmbarcare pe ferry-boat</p>	 <p>Port</p>
 <p>Gară</p>	 <p>Autogară</p>	 <p>Închirieri auto</p>
 <p>Plajă</p>	 <p>Zonă de vânatoare</p>	 <p>Zonă de pescuit</p>

 <p>Centru viticol</p>	 <p>Zonă industrială</p>	 <p>Poșta 200m</p> <p>Poșta</p>
 <p>200m</p> <p>Apă potabilă</p>	 <p>Loc de joacă pentru copii</p>	 <p>Stadionul Steaua</p> <p>Stadion</p>
 <p>BILLA 100 m</p> <p>Supermarket</p>	 <p>Acces internet</p>	 <p>Teatrul Nottara</p> <p>Teatru</p>
 <p>Muzeul Antipa</p> <p>Muzeu</p>	 <p>Cântar pentru autovehicule</p>	 <p>Radar</p> <p>Control radar</p>
<p>INFO TRAFIC</p> <p>100,1 MHz</p> <p>Radio Vacanta</p> <p>Informații rutiere</p>	<p>60</p> <p>Viteza recomandată</p>	 <p>Punct de informare turistică</p>

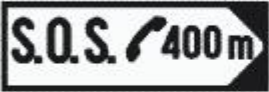

<p>str. Dragoș Vodă</p> <p>Denumirea străzii</p>	<p>str. Dragoș Vodă ></p> <p>Intrarea pe strada indicată</p>	<p>70</p> <p>Numărul imobilului</p>
 <p>Monitorizare trafic</p>	 <p>Refugiu rezervat depănării</p>	 <p>Presemnalizarea sediului Poliției autostrăzii</p>
 <p>Distanța de siguranță între vehicule pentru viteze de cel mult 60 km/h</p>	 <p>Distanța de siguranță între vehicule pentru viteze mai mari de 60 km/h</p>	 <p>Acces pe bază de tichet</p>
 <p>Direcția și distanța până la telefonul pentru apel de urgență</p>		



C3. Indicatoare de informare turistică



Castel, cetate



Vestigii istorice



Monument



Biserică



Mănăstire



Rezervație naturală



Cascadă



Peșteră



Pârtie schi



Teleschi





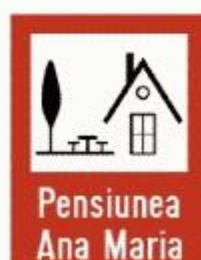







Telecabină



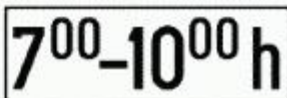







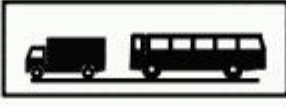

















Pensiune agroturistică

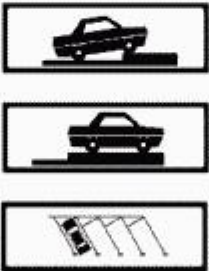

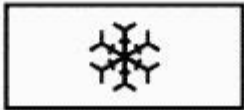
D. PANOURI ADIȚIONALE

 <p>Distanța până la locul la care se referă indicatorul de presemnalizare sau informare</p>	 <p>Distanța între indicator și începutul locului periculos</p>	 <p>Direcția și distanța până la locul la care se referă indicatorul</p>
 <p>Persoane cu handicap</p>	 <p>Intervalele de timp în care acționează indicatorul</p>	 <p>Intervalele de timp în care acționează indicatorul</p>
 <p>Trecere la nivel cu cale ferată industrială completând semnificația indicatorului "Alte pericole"</p>	 <p>Lungimea sectorului periculos la care se referă indicatorul</p>	 <p>Începutul și lungimea zonei de acțiune a indicatorului</p>
 <p>Începutul zonei de acțiune a indicatorului</p>	 <p>Confirmarea zonei de acțiune a indicatorului</p>	 <p>Sfârșitul zonei de acțiune a indicatorului</p>

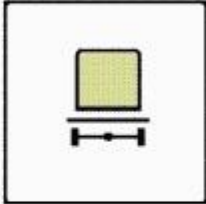
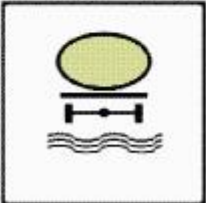
 <p>Categoria de autovehicule la care se referă indicatorul</p>	 <p>Categoriile de autovehicule care trebuie să respecte semnificația indicatorului</p>	 <p>Folosirea luminilor de întâlnire</p>
 <p>Parcare cu plată</p>	 <p>Parcare cu plată</p>	 <p>Exceptarea unor categorii de vehicule de la semnificația indicatorului</p>
 <p>Intervalele de timp când este permisă staționarea vehiculelor ce efectuează aprovizionarea</p>	 <p>Drum închis circulației publice</p>	 <p>Trecere pentru pietoni desființată</p>
 <p>Cu excepția riveranilor</p>	 <p>Cu excepția autovehiculelor autorizate</p>	 <p>Autovehiculul se ridică</p>
 <p>Viteza recomandată pe un sector de drum cu semafoare sincronizate</p>	 <p>Direcția drumului cu prioritate</p>	 <p>Direcția drumului cu prioritate</p>

 <p>Sensul sau sensurile de circulație pentru care este valabilă semnificația semnalelor luminoase ale semaforului</p>	 <p>Trecerea la nivel cu calea ferată prevăzută cu instalație de semnalizare luminoasă automată</p>	 <p>Rampă pentru persoane cu handicap locomotor</p>
 <p>Modalități în care se execută parcare</p>	 <p>Modalități în care se execută parcare</p>	 <p>Ridicarea autovehiculelor parcate neregulamentar</p>
 <p>Folosirea luminilor de întâlnire</p>	 <p>Polei, gheață, zăpadă</p>	 <p>Duș</p>
 <p>Ploaie, ceață, viscol</p>	 <p>Vehicule care transportă substanțe explozive sau ușor inflamabile</p>	 <p>Vehicule care transportă mărfuri periculoase</p>
 <p>Vehicule care transportă substanțe de natură să polueze apele</p>	 <p>Distanța până la indicatorul "Oprire"</p>	 <p>Numărul nodului rutier de pe autostradă</p>

DISPOZITIVE DE SEMNALIZARE LUMINOASĂ

1. Semafoare pentru dirijarea circulației



Semafor



Semafoare cu indicarea direcției de deplasare

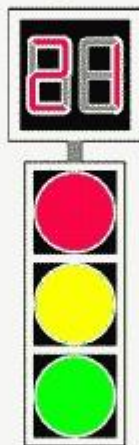

Semafor combinat cu dispozitiv de cronometrare a timpului aferent culorii

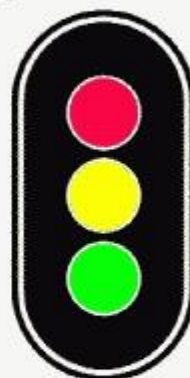

Semafor cu panou de contrast



Semafor pentru biciclete



Semafor pentru pietoni



Semafor pentru pietoni combinat cu dispozitiv de cronometrare a timpului aferent culorii



Semafor de avertizare

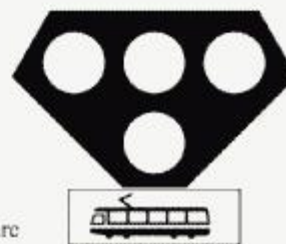

Semafor special pentru tramvaie

2. Semnale luminoase la trecerile la nivel cu calea ferată



Trecere la nivel cu o cale ferată simplă, fără bariere, prevăzută cu semnale luminoase de avertizare a apropierii trenului



Trecere la nivel cu o cale ferată dublă, fără bariere, prevăzută cu semnale luminoase de avertizare a apropierii trenului



Trecere la nivel cu o cale ferată simplă cu semibarieră, prevăzută cu semnale luminoase de avertizare a apropierii trenului

INDICATOR KILOMETRIC



Autostradă

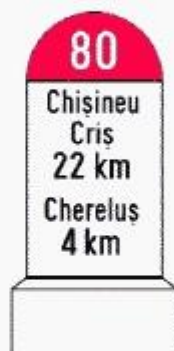

Drum naţional



Drum judeţean



Drum comunal

INDICATOR HECTOMETRIC



INDICATOARE RUTIERE ȘI MIJLOACE DE SEMNALIZARE A LUCRĂRILOR ÎN ZONA DRUMULUI PUBLIC

1. Indicatoare rutiere temporare



Drum îngustat pe ambele părți



Drum îngustat pe partea dreaptă



Drum îngustat pe partea stângă



Acostament periculos



Drum cu denivelări



Drum lunecos



Împrôșcare cu pietriș



Lucrări



Semafoare

















Circulație în ambele sensuri



Alte pericole



Depășirea autovehiculelor, cu excepția motocicletelor fără ataș, interzisă

 <p>Limitare de viteză</p>	 <p>Sfârșitul tuturor restricțiilor</p>	 <p>Sfârșitul interzicerii de a depăși</p>
 <p>Deviere temporară</p>	 <p>Deviere temporară</p>	 <p>Deviere temporară</p>
 <p>Deviere temporară</p>	 <p>Denivelare față de banda alăturată</p>	 <p>Îngustare temporară</p>
 <p>Îngustare temporară</p>	 <p>Abateră temporară</p>	 <p>Abateră temporară</p>
 <p>Abateră temporară</p>	 <p>Terminarea abaterii temporare</p>	 <p>Îngustare temporară</p>



Îngustare temporară



Presemnalizarea rutei ocolitoare



Presemnalizarea rutei ocolitoare



Presemnalizarea rutei ocolitoare



Marcaje rutiere



Semnalizarea unui utilaj care se deplasează lucrând



Succesiune de puncte de lucru



Presemnalizarea unui sector cu circulație alternantă



Presemnalizarea unui sector cu circulație alternantă



Lucrări de tratamente ale suprafeței părții carosabile



Presemnalizare lucrări pe străzi

2. Mijloace auxiliare de semnalizare a lucrărilor

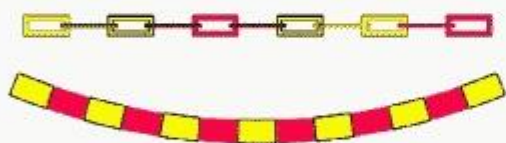

Ghirlandă polietilenă sau lanț

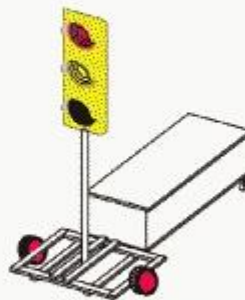

Semafor mobil



Baliză direcțională care indică ocolirea obstacolului prin stânga



Baliză direcțională care indică ocolirea obstacolului prin dreapta



Baliză tip jalon



Baliză bidirecțională



Con de dirijare



Balize cuplate cu lămpi cu lumină galbenă intermitentă



Lampă cu lumină galbenă intermitentă



Barieră normală



Barieră direcțională



Fanion de semnalizare

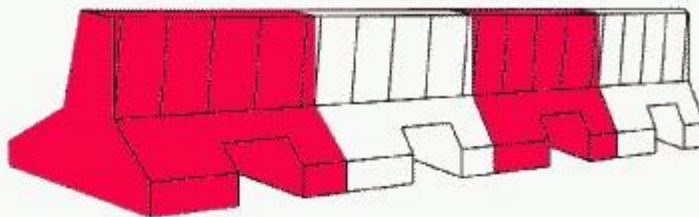

Parapet lestabil din material plastic



Cărucioare portsemnalizare

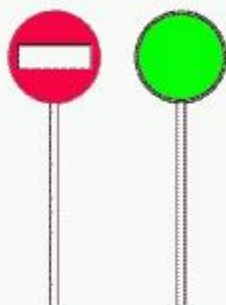

Palete de semnalizare

3. Dispozitive luminoase pentru dirijarea circulației pe benzi

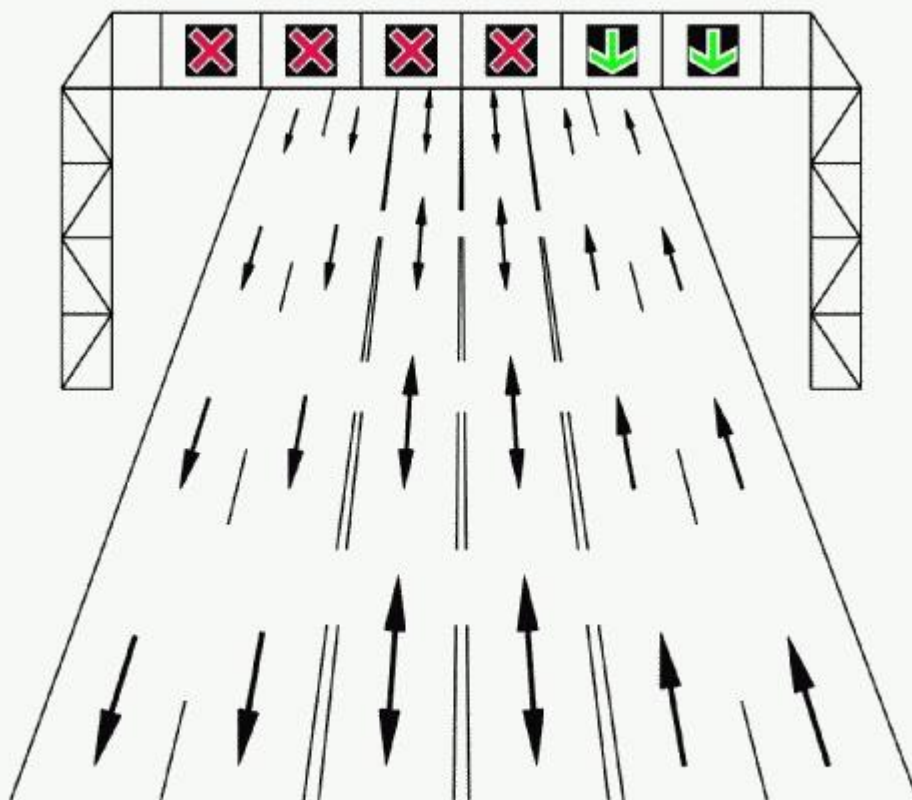
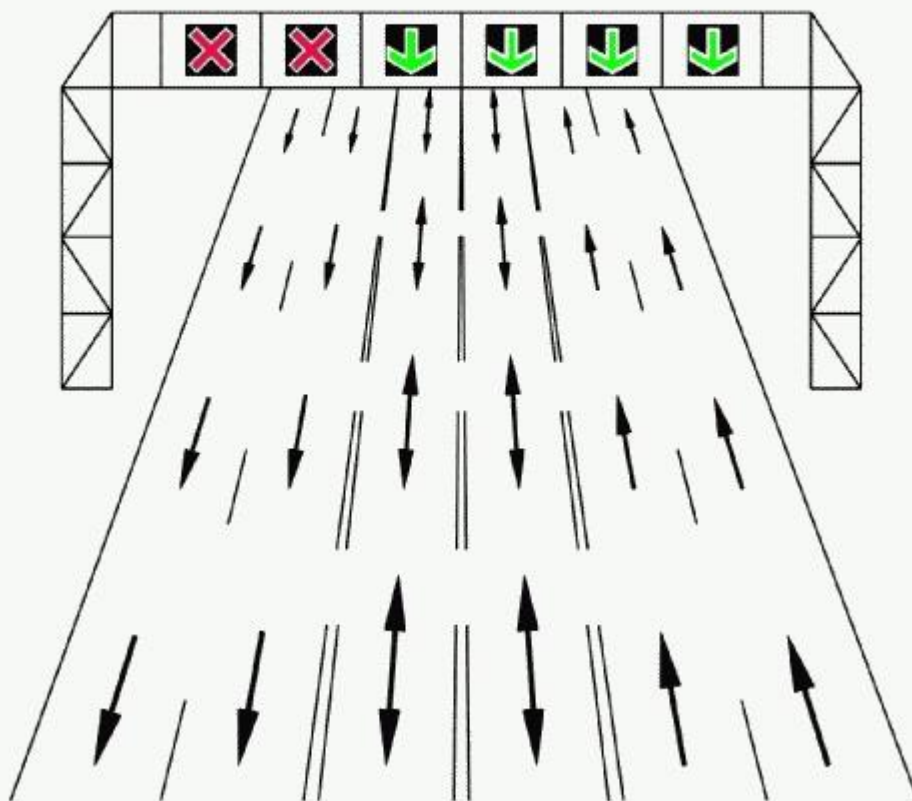

Dispozitive luminoase pentru dirijarea circulației pe benzi reversibile



Panou cu mesaje variabile

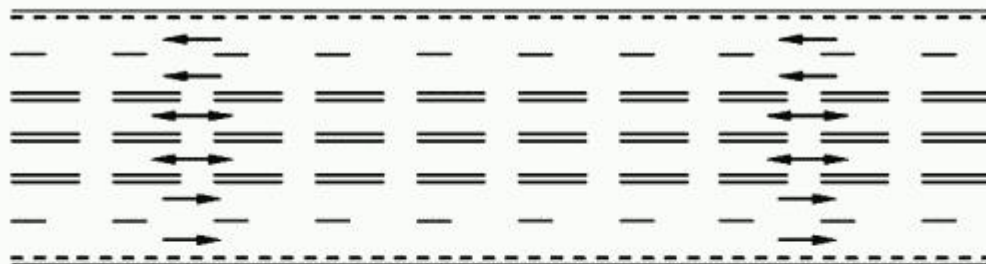

Marcaj pentru benzi cu circulația reversibilă

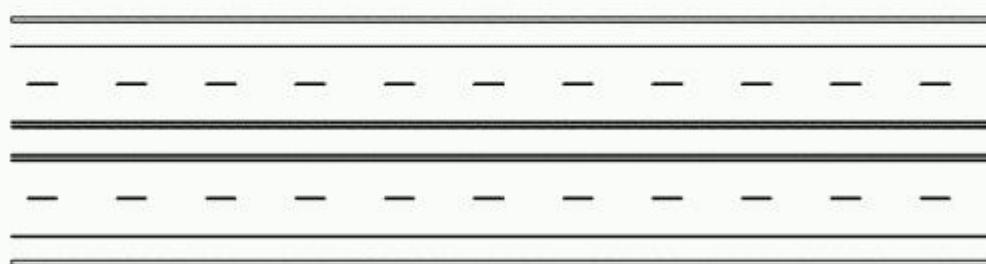

Marcaj pe drumuri cu zona verde de separare a sensurilor de circulație

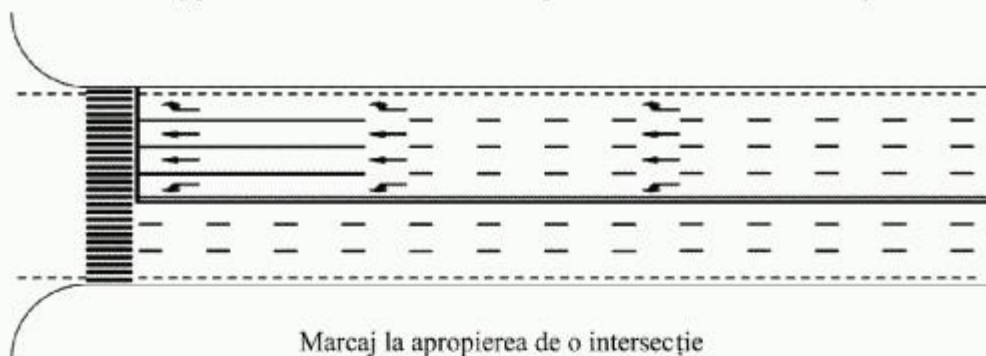

Marcaj la apropierea de o intersecție

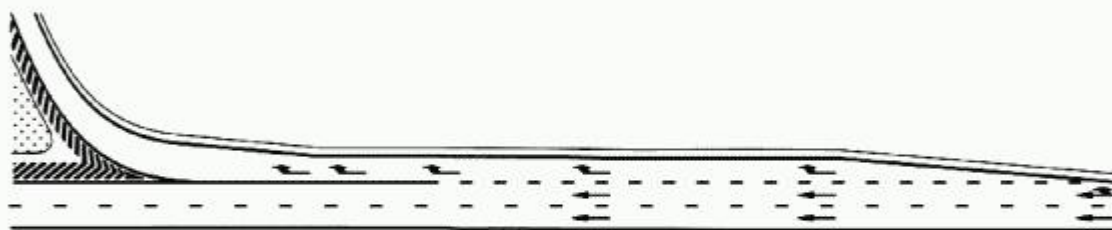

Marcajul pe o bandă de decelerare

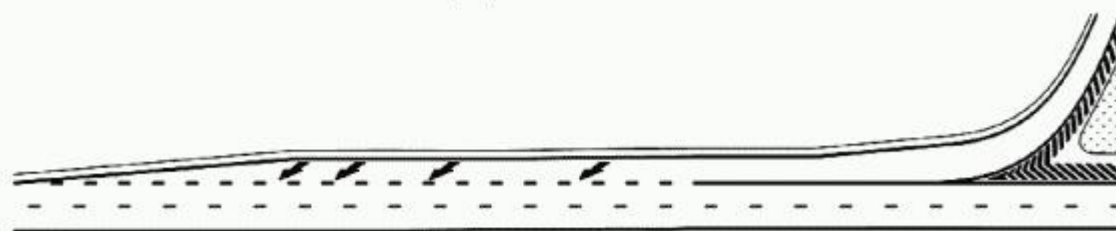

Marcajul pe o bandă de accelerare



Marcajul benzii suplimentare pentru vehicule lente



Marcajul benzii de stocaj pentru virajul la stanga

b) Transversale

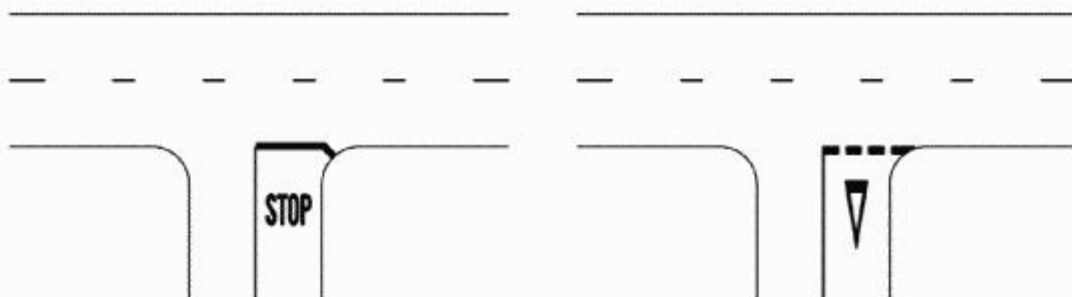

Marcaj de oprire și cedare a trecerii

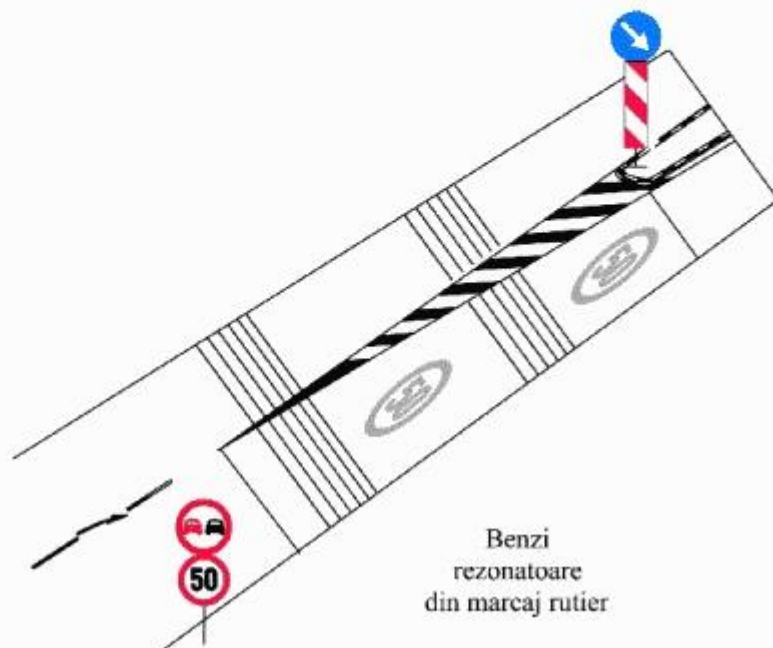

Benzi rezonatoare din marcaj rutier

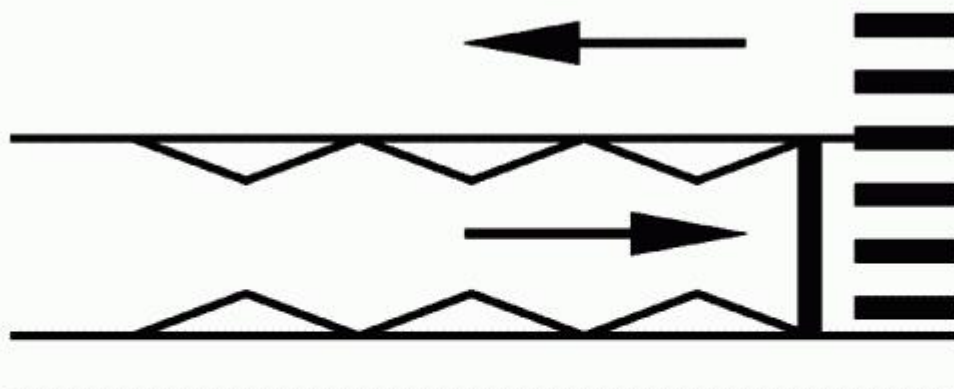
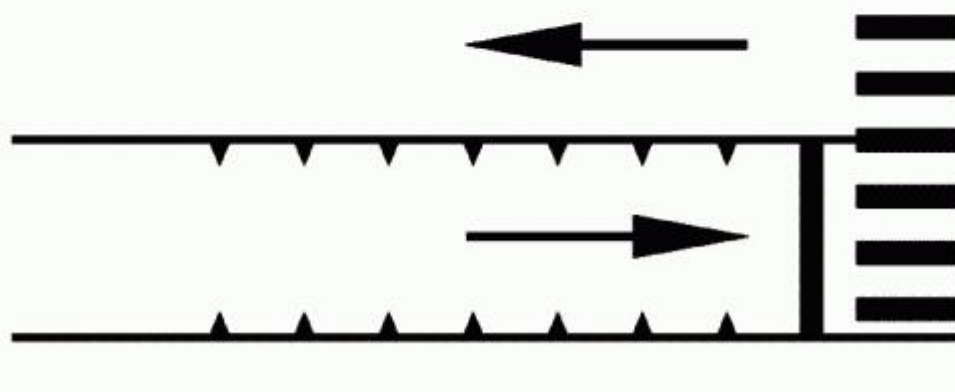
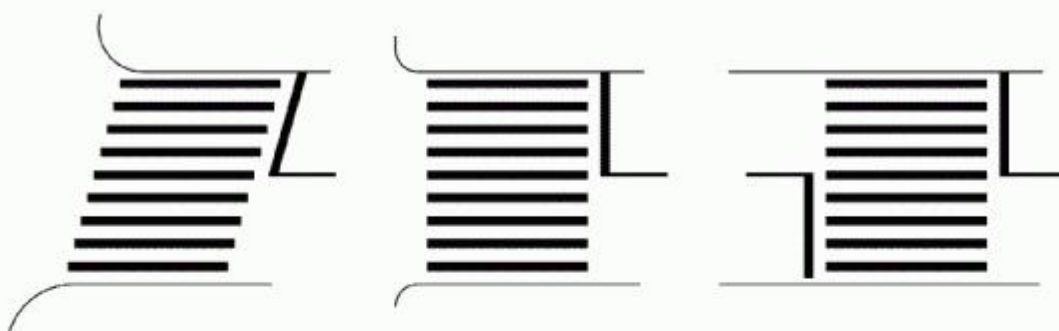

Marcaje de traversare pentru pietoni



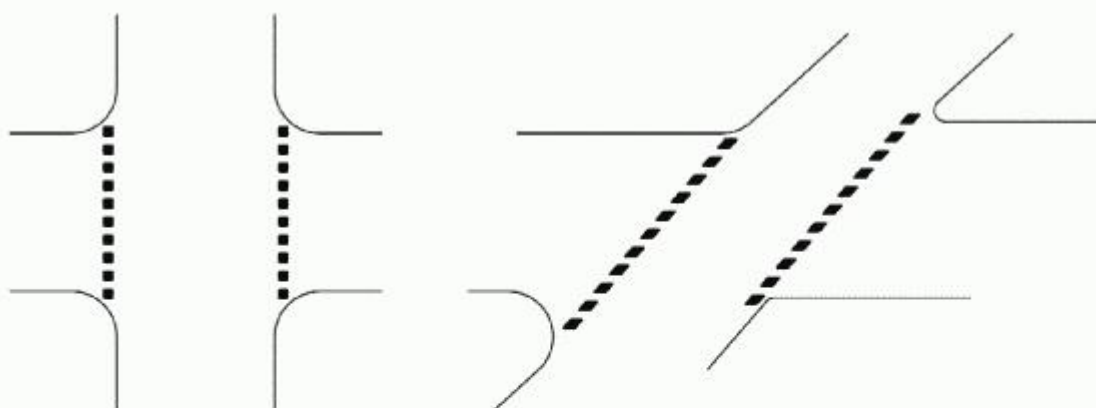

Marcaj de traversare pentru biciclete

c) Diverse

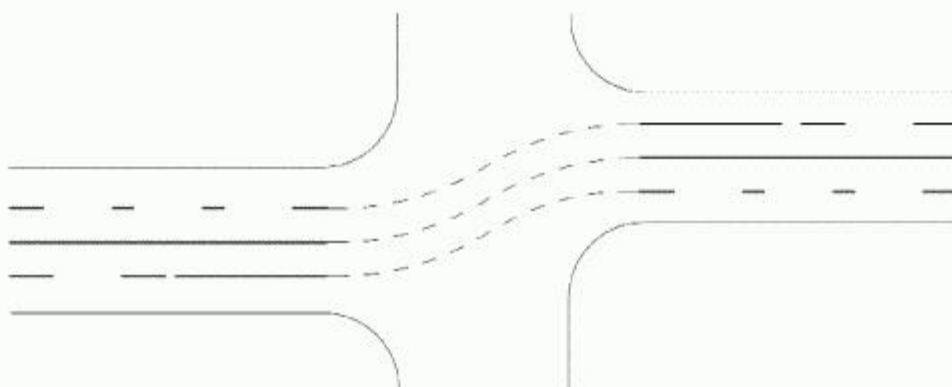

Marcaj de ghidare la traversarea unei intersecții

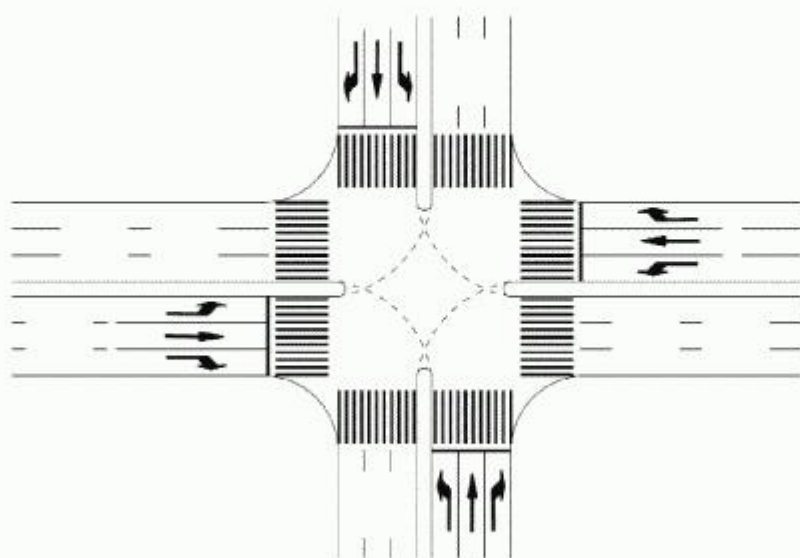

Marcaj de ghidare în intersecție



Marcaj pentru spații înguste



Marcaj la îngustarea drumului cu o bandă pe sens



Marcaj pe drum cu trei benzi pentru alocarea alternativă a doua benzi pentru unul sau celălalt sens de circulație

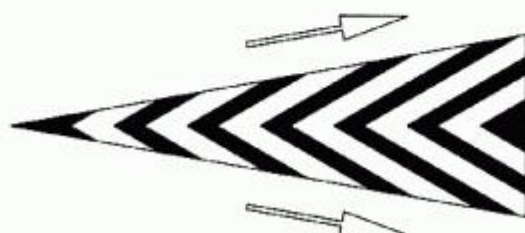
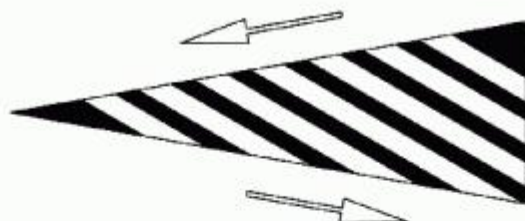

Spații interzise circulației

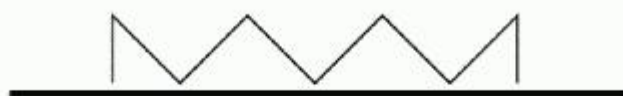

Interzicerea staționării

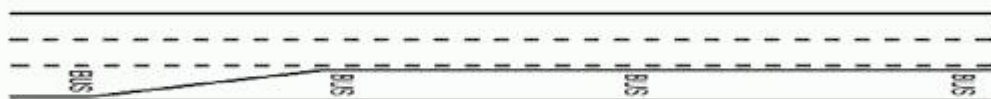

Marcajul benzii rezervate circulației autovehiculelor de transport persoane

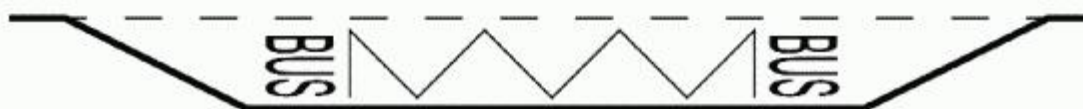

Stație autovehicule de transport persoane

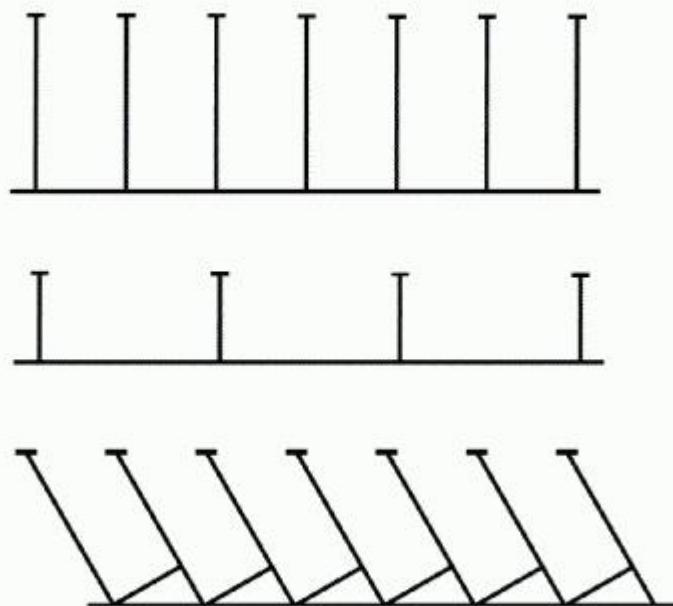

Locuri de parcare

d) Laterale

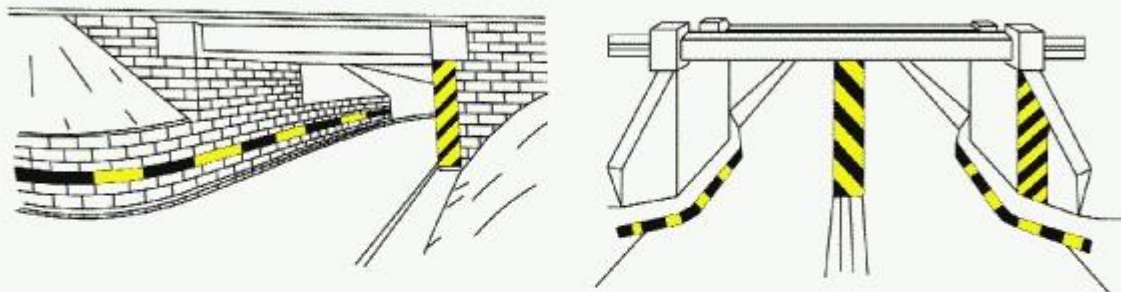

Marcaje pe ziduri de sprijin și pe infrastructurile pasajelor inferioare

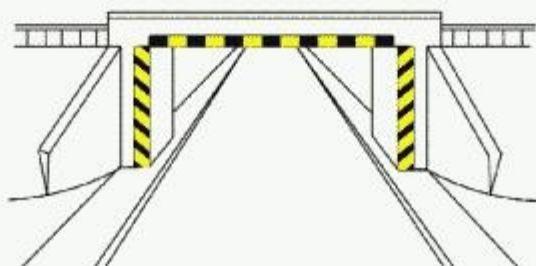

Marcaje la pasaje care nu au asigurat gabaritul de înălțime

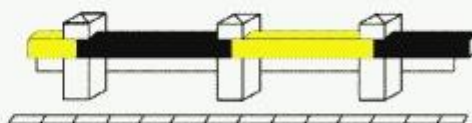
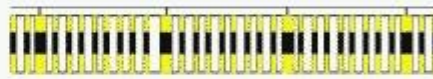
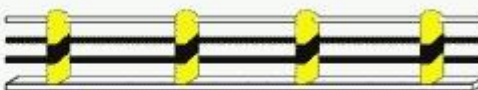
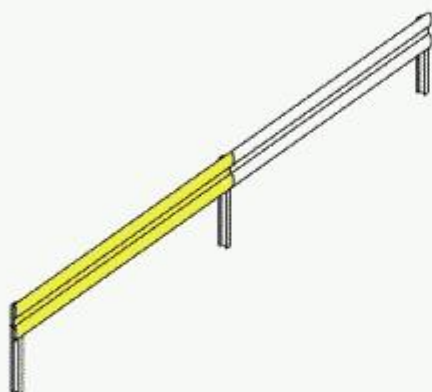

Marcaje pe parapete

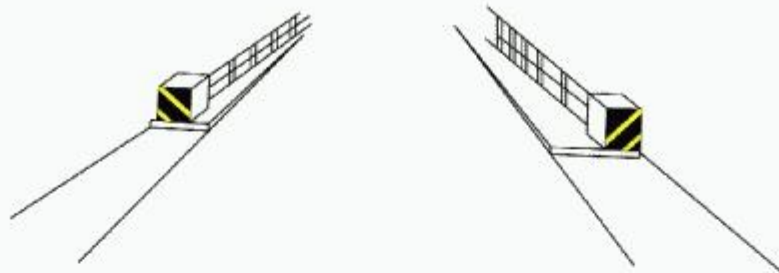

Marcaje pe coronamentele podetelor



Marcaje la refugii pe partea carosabilă

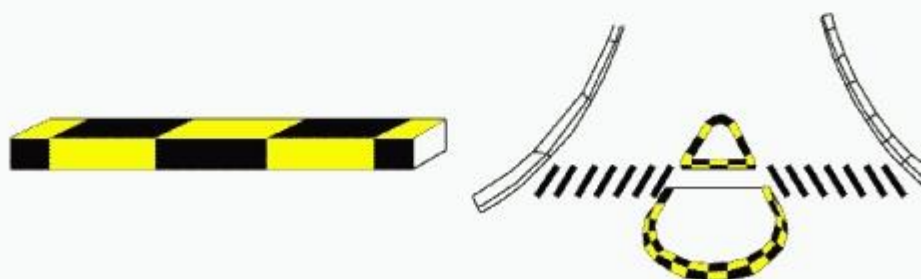

Marcaje pe borduri

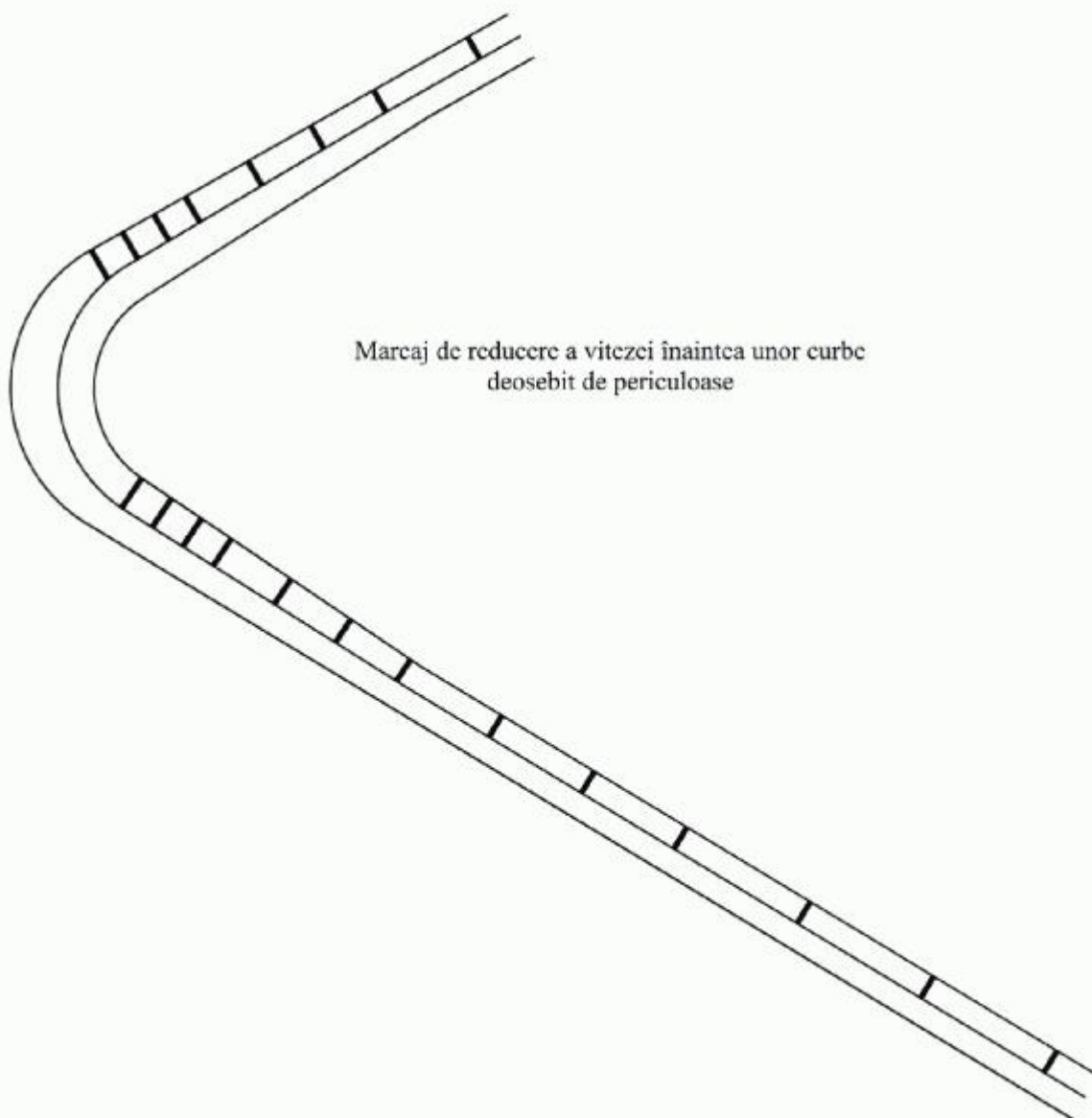
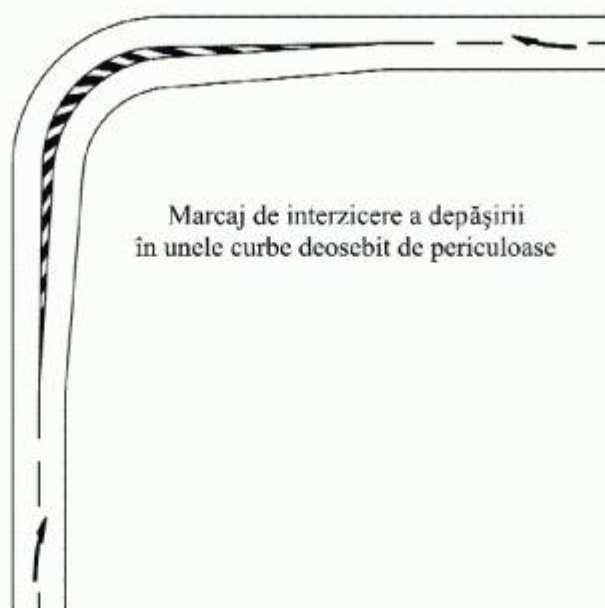



Săgeți de revenire pe banda aferentă sensului de mers



Săgeți de schimbare a benzii de circulație



Marcaje inscripționate pe partea carosabilă

e) Marcaje temporare pentru semnalizarea lucrărilor în zona drumului public

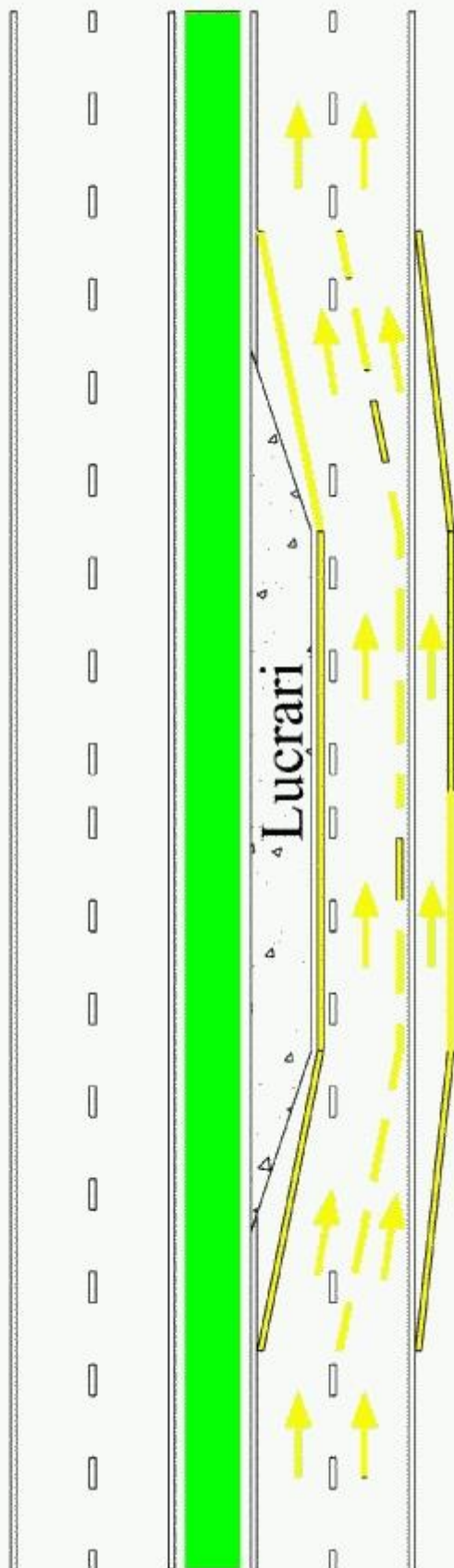

SEMNALELE POLIȚISTULUI



Atenție oprire



Oprire



Oprire



Oprire



Oprire



Măriți viteza



Reduceți viteza



SEMNALELE POLIȚISTULUI DE PE MOTOCICLETA DE POLIȚIE



Oprire



Reduceți viteza



Oprire

SEMNALELE POLIȚISTULUI DIN AUTOVEHICULUL DE POLIȚIE



Oprire



MESAJE VARIABILE TRANSMISE CU DISPOZITIVE LUMINOASE INSTALATE PE AUTOVEHICULELE DE POLIȚIE



Mesajele afișate:

1. STOP POLIȚIA
2. ATENȚIE PERICOL
3. CONCURS SPORTIV
4. MENȚINEȚI ORDINEA
5. ELIBERAȚI ZONA
6. ELIBERAȚI BANDA
7. URMAȚI POLIȚIA
8. GABARIT DEPĂȘIT
9. COLOANĂ OFICIALĂ
10. CONTROL POLIȚIA
11. REDUCEȚI VITEZA
12. ATENȚIE BLOCAJ
13. ATENȚIE ACCIDENT
14. CIRCULAȚI



SEMN DISTINCTIV PENTRU CONDUCĂTORII DE AUTOVEHICULE CU VECHIMEA ÎN CONDUCERE MAI MICĂ DE UN AN



SEMN DISTINCTIV PENTRU CONDUCĂTORUL DE AUTOVEHICUL CU DIZABILITĂȚI DE AUZ



La data de 09-04-2020 Anexa nr. 2 a fost completată de [Punctul 2, ARTICOLUL UNIC din LEGEA nr. 46 din 3 aprilie 2020, publicată în MONITORUL OFICIAL nr. 287 din 06 aprilie 2020](#)

Notă

Conform [art. 2 din HOTĂRÂREA nr. 1.391 din 4 octombrie 2006](#), publicată în MONITORUL OFICIAL nr. 876 din 26 octombrie 2006, anexa la [Ordonanța de urgență a Guvernului nr. 195/2002](#), republicată, cu modificările și completările ulterioare, s-a modificat și s-a înlocuit cu anexa nr. 2 la prezenta hotărâre.

Anexa la prezenta ordonanță de urgență a devenit anexa 2 conform pct. 17 al [art. 1 din LEGEA nr. 203 din 9 noiembrie 2012](#), publicată în MONITORUL OFICIAL nr. 760 din 12 noiembrie 2012.





+40 720 528 028



legis@legism.ro



www.legism.ro